

AXOR



CATALOGUE PRODUITS NOUVEAUTÉS 2024

Les prix mentionnés dans ce tarif sont des prix publics bruts indicatifs hors TVA au 1er janvier 2024. Sous réserve de modifications pendant l'année. En tant que fabricant, nous ne pratiquons pas la vente directe au public. Les prix indicatifs dans cette liste laissent la liberté à nos revendeurs et installateurs de déterminer leurs prix selon la réglementation en vigueur. Nos factures sont toujours établies selon le tarif en application à la date de l'expédition. Le présent tarif annule et remplace tout tarif précédent. Tous les produits sont soumis à la disponibilité. La disponibilité peut être temporairement affectée par des pénuries de matériaux, des perturbations de la chaîne d'approvisionnement ou d'autres événements de force majeure. Veuillez nous contacter pour plus de détails. Le contenu est soumis aux conditions générales de Hansgrohe : www.axor-design.com/be/fr/conditions-generales

Sommaire

La marque AXOR	4
AXOR Citterio C	41
AXOR ShowerSelect ID	67
AXOR iBox universal 2	83



Une conception de salle de bains moderne consiste de plus en plus à exprimer son propre style. Depuis plus de 30 ans, AXOR est synonyme d'aménagement de salles de bains personnalisées. Les clients peuvent choisir parmi un assortiment exceptionnellement varié d'environ 2 000 produits issus des collections et gammes AXOR. Les aperçus de collection et de gamme du guide de vente AXOR répertorient tous les produits (du classique à l'avant-gardiste), y compris les arguments de vente les plus importants, afin de convaincre vos clients d'AXOR. Avec les services de personnalisation AXOR FinishPlus et AXOR Signature, AXOR offre encore plus de possibilités pour la conception de salles de bains personnalisées. Le chapitre Personnalisation explique comment AXOR utilise de nouveaux matériaux pour faire de la robinetterie une expérience haptique et visuelle. Le chapitre Aménagement et installation vous apporte une aide à l'aménagement de la douche au moyen de combinaisons de produits sélectionnées et de conseils d'installation concrets. Dans le chapitre Inspiration AXOR, vous trouverez des projets du monde entier qui montrent comment les produits AXOR contribuent au style personnel d'un hôtel ou d'une résidence. Notre lexique du design sert d'ouvrage de référence pour vos entretiens de vente avec vos clients amateurs de design. Vous y trouverez des explications sur les termes essentiels de l'architecture et du design.

Pour nous, nos maisons sont plus que de simples espaces de vie. Ce sont des sources d'inspiration qui transforment les actions quotidiennes en rituels. Les objets utilisés reflètent non seulement les goûts, mais aussi la personnalité de leurs habitants.

FROM PERSONALITIES

Nos objets emblématiques pour les salles de bains et cuisines de luxe sont créés en collaboration avec certains des meilleurs designers de notre époque, dont les idées remettent en question nos habitudes de perception et changent notre quotidien. Des personnes qui comprennent le design comme une expression de la personnalité.

FOR PERSONALITIES

La salle de bains et la cuisine font partie des espaces de vie les plus intimes, dans lesquels nous prenons souvent simplement soin de nous. L'élément eau avec lequel nous le faisons est un bien précieux. Grâce à un design exceptionnel, nous lui donnons une forme qui exprime sans équivoque cette valorisation.

FROM PERSONALITIES FOR PERSONALITIES

L'histoire à succès d'AXOR

Depuis plus de 30 ans, AXOR aide les architectes, les designers d'intérieur et les clients exigeants à exprimer leur personnalité. Comme aucune autre marque, AXOR a modifié durablement la conception et la compréhension des robinets et des salles de bains : d'un espace sanitaire fonctionnel à un lieu de bien-être individuel.

En 1981, Klaus Grohe fait réaliser le premier robinet design pour le Groupe Hansgrohe : Allegroh, conçu par Esslinger Design, à l'origine du célèbre studio de design Frog Design. La première collection de robinets en couleur, UNO, devient une sensation innovante sur le marché. Dans les années 1990, le design devient une marque de prestige et Klaus Grohe découvre le potentiel du secteur sanitaire. C'est le début de l'histoire à succès d'AXOR en tant que marque de design pour des produits de luxe qui rendent la salle de bains et la cuisine plus personnelles – inspirés et créés par des designers de renommée mondiale.



- 2006 AXOR Massaud et AXOR Montreux
- 2007 AXOR Citterio M
- 2008 AXOR ShowerCollection – la première gamme de douches
- 2009 AXOR Urquiola
- 2012 AXOR Starck Organic
- 2013 AXOR WaterDream et lancement des produits de la gamme AXOR Showers designed by Front et Nendo

1993

Création de la
marque AXOR



AXOR Citterio



- 1994 AXOR Starck : présentation avec le Salon d'eau de Philippe Starck
- 2000 AXOR WaterDream avec PHOENIX – un concept de salle de bains innovant
- 2003 AXOR Citterio
- 2004 AXOR Starck – Remodelage
- 2005 AXOR WaterDream avec Patricia Urquiola, Jean-Marie Massaud et Ronan et Erwan Bouroullec

2003

2014



- 2014 AXOR Starck V,
AXOR Citterio E et
AXOR Universal Accessories
- 2015 Produits de douche AXOR One
designed by Barber Osgerby et
AXOR WaterDream avec la haute école
d'art et de design ÉCAL
- 2016 AXOR WaterDream « Create your own
spout° » (Créez votre propre bec)



2017

AXOR Showers
PowderRain

- 2017 Remodelage de la collection AXOR Uno et ajout du jet innovant PowderRain à la gamme AXOR Showers
- 2018 AXOR MyEdition



2019 AXOR Edge

2021

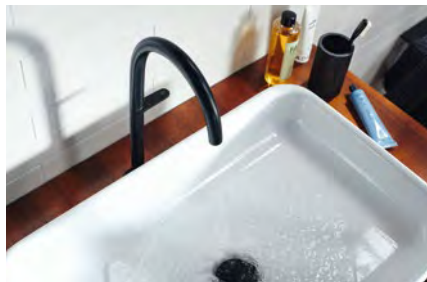

2021 AXOR One
Variantes de poignée à manette
AXOR Citterio
AXOR Universal Circular Accessoires

2022 AXOR Conscious Showers
AXOR Universal Rectangular Accessories
AXOR Starck Nature Shower Column

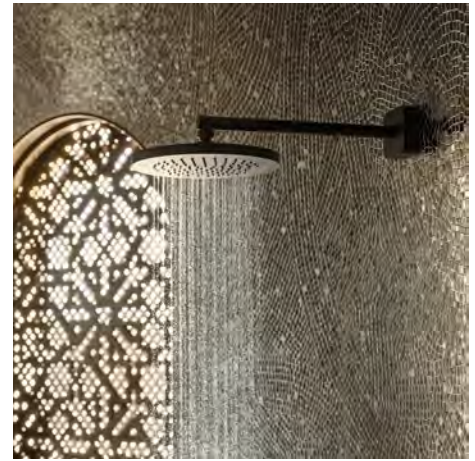

2023

2023 AXOR ShowerComposition
AXOR Suite Basins & Bathtub
AXOR Drain
AXOR One Matt White

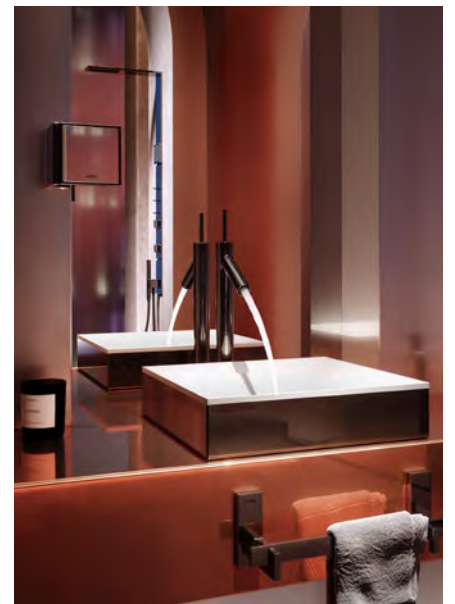

Philippe Starck

VISIONNAIRE DU DESIGN

Philippe Starck est l'un des designers et architectes d'intérieur les plus connus actuellement.

Un esprit libre au style non conventionnel, extraverti et surprenant. Starck change les habitudes visuelles et joue avec les matériaux. En tant que vision d'un monde meilleur, ses créations témoignent d'une conscience pour la société et l'environnement.



Barber Osgerby

REPRÉSENTANTS DU DESIGN INTERACTIF

Barber Osgerby symbolise la philosophie du design interactif, à savoir l'interaction entre l'utilisateur et le produit – ce qu'il voit, entend et nécessite. Un art de la conception qui débouche sur des contrats publics internationaux et a été récompensé par des prix internationaux, dont le titre de « Royal Designer for Industry » et la distinction « Officer of the Order of the British Empire ».

Jean-Marie Massaud

UN ART CONCEPTUEL QUI ASSOCIE
LES GENS ET L'ESPACE

Le style inimitable de Massaud : du design de produits à l'architecture. Ses créations sont conçues pour toucher les gens et leur offrir un meilleur espace de vie. Fortement influencé par la beauté et l'utilité de la nature, il crée des synergies entre l'homme, le design et l'espace.



Antonio Citterio

LE MAÎTRE DE L'ÉLÉGANCE

Antonio Citterio a marqué comme peu avant lui le design italien. Architecte, designer et perfectionniste, il réalise des objets, des intérieurs et des concepts architecturaux luxueux pour de grandes marques internationales. Son style révèle une combinaison sans compromis de formes intemporelles et de matériaux de haute qualité, toujours sous le signe de la perfection, de l'élégance italienne.



Patricia Urquiola

LA REINE DU MÉLANGE DES STYLES

La designer espagnole enrichit la scène internationale de l'architecture et du design d'objets design féminins. Elle combine habilement les styles, motifs et matériaux. Elle surprend par des imprimés floraux et une haptique sensuelle, et éveille la curiosité avec ses créations.

PHOENIX

DESIGN POUR LA VRAIE VIE

Les créations de PHOENIX sont adaptées aux besoins et désirs réels des gens dans leur vie quotidienne. Des expériences qui touchent les gens, tournées vers l'avenir et toujours animées par la logique, la morale et la magie.



Nendo

DESIGN POÉTIQUE VENU DU JAPON

Les créations d'Okii Sato rompent avec les conventions, tout en étant aisément compréhensibles. Le nom de son studio signifie littéralement « pâte à modeler ». Un indice que ses projets naissent toujours de manière très ludique. Cette approche l'a propulsé à la tête de la scène du design international.



Front

LES AVANT-GARDISTES VENUES DE SUÈDE

Leur design n'est pas typiquement scandinave. Il est expérimental. Un jeu d'effets visuels. Inspiré de la mode, de films ou de sciences. L'expression de leur approche ironique des choses et du plaisir de surprendre. Autant de qualités qui enthousiasment la scène internationale du design.



Pourquoi

CINQ RAISONS D'OPTER POUR AXOR

01 Variété de designs

AXOR collabore avec des designers de renommée internationale. Avec leur signature très personnelle, ils caractérisent la grande variété de styles et les nombreuses variantes de produit de la gamme AXOR. Leurs approches du design posent sans cesse de nouveaux jalons en matière de formes avant-gardistes, à la fois innovantes et intemporelles. Dans le cadre des AXOR WaterDreams, des designers issus des secteurs les plus divers conçoivent leur vision de la salle de bains du futur en se détachant complètement du développement orienté vers le produit. Avec leurs idées, ils donnent de nouvelles impulsions pour le développement de l'espace, son utilisation et des produits adaptés.

Dans les collections suivantes, des designs d'eau uniques créent des expériences haptiques et visuelles extraordinaires – avec des types de jet innovants et une toute nouvelle façon de présenter l'eau :

- AXOR Massaud avec une cascade d'aspect naturel
- AXOR Starck Organic avec le jet douche doux, pour la première fois sur un robinet
- AXOR Starck V avec le puissant tourbillon d'eau
- AXOR MyEdition avec PowderRain – adapté au design du robinet

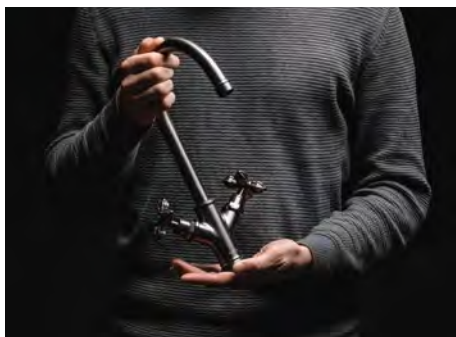

02 Individualisation

Les services exclusifs de personnalisation AXOR FinishPlus et AXOR Signature répondent à la demande croissante des clients qui souhaitent davantage de possibilités d'individualisation des produits de salle de bains. Avec des finitions PVD colorées et des solutions sur mesure, les produits AXOR deviennent des pièces uniques.

03 Made in Germany

L'usine AXOR de Schiltach, en Allemagne, fabrique des produits de marque de premier ordre grâce à la qualité de l'ingénierie allemande et à un engagement profond pour la précision – dans les moindres détails. Le savoir-faire repose sur plus de 120 ans d'expérience du groupe Hansgrohe et sur l'expertise de chaque spécialiste. AXOR fait également figure de pionnier en matière de technologies de fabrication innovantes, comme le prouve la diamanteuse de dernière génération pour le fraisage ultra-précis des surfaces de la collection AXOR Edge.

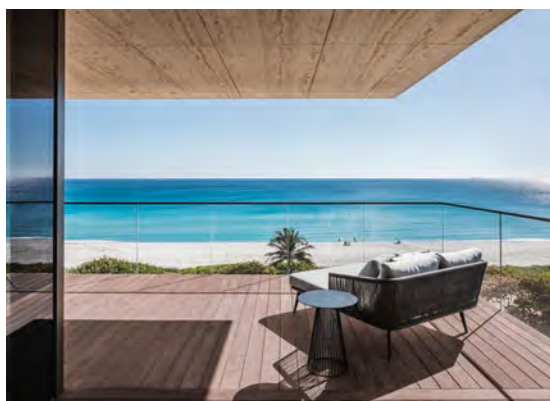

04 Présence mondiale

En tant que membre du Groupe Hansgrohe, AXOR est représenté par 33 filiales et 21 bureaux de vente dans le monde entier et fournit ses produits dans plus de 146 pays. On trouve les robinets, douches et mitigeurs de cuisine AXOR dans les meilleurs établissements, hôtels et restaurants du monde. Les architectes, concepteurs et maîtres d'œuvre internationaux font confiance à la qualité des produits AXOR et aux conseils d'experts.

05 Récompenses internationales

Les nombreuses récompenses que la marque a reçues dès le début pour la conception de produits haut de gamme confirment les prestations d'AXOR en matière de design – formulées par des experts du secteur indépendants de renommée internationale. Citons notamment :

- Red Dot Best of Best pour AXOR Edge
- iF Design Award d'or pour AXOR ShowerComposition, AXOR One et AXOR Uno
- Green Design Award pour AXOR Starck Organic



reddot design award

AXOR se consacre à la création de produits de la plus haute qualité. Et ce, de manière durable.

AXOR contribue à un avenir plus durable en concevant, pour les pièces d'eau, des produits luxueux qui dureront toute une vie. La marque adhère aux principes de l'éco-conception et s'adonne à la promotion d'une consommation raisonnable.

En tant que membre du groupe Hansgrohe, AXOR s'engage à atteindre des objectifs fondés sur la science. Développés exclusivement en Europe, nos produits sont conçus pour être intemporels et durables. 90 % de la production de notre portefeuille provient de l'AXOR Center for Excellence, situé en Forêt-Noire, en Allemagne.

En 2022, tous les sites de production du groupe Hansgrohe dans le monde sont passés à l'électricité verte, ce qui a permis de réduire les émissions annuelles de CO₂ de plus de 26 000 tonnes.

« Pour le groupe Hansgrohe, un produit de robinetterie "ECO" permet de réduire d'au moins 22 % la consommation d'eau et/ou d'énergie par rapport à 2020, année de référence. »

En tant que membre du groupe Hansgrohe, AXOR s'engage à soutenir 5 objectifs de développement durable des Nations Unies.

Conçus pour durer une vie entière

Les produits AXOR sont conçus pour être optimisés tout au long de leur durée de vie. L'entretien ou les réparations nécessaires ne requièrent pas d'outils spéciaux. AXOR est fier de la qualité de ses produits, raison pour laquelle la garantie du fabricant s'étend bien au-delà des délais légaux. Afin de garantir la sécurité de l'investissement, AXOR veille à ce que les pièces de rechange de ses produits soient disponibles pendant 15 ans, soit 5 ans de plus que l'obligation légale.

Plus d'informations sur :

axor-design.com/int/service/product-guarantee



Depuis près de 30 ans, la collaboration entre AXOR et Philippe Starck a posé des jalons en matière de durabilité grâce à des designs intemporels et essentialistes destinés à durer toute une vie.

L'économie d'eau : un aspect essentiel pour AXOR

L'eau est l'une de nos ressources les plus précieuses. C'est la raison pour laquelle la gamme AXOR sera restructurée au cours des prochaines années, afin de mettre encore plus l'accent sur une utilisation efficace de l'eau, ce qui n'empêchera pas la marque de continuer à proposer des produits peu gourmands en eau, par exemple les AXOR Conscious Showers. En effet, qui dit réduction de la consommation d'eau d'un produit dit diminution de l'énergie nécessaire pour chauffer cette eau, et donc réduction des émissions de CO₂.

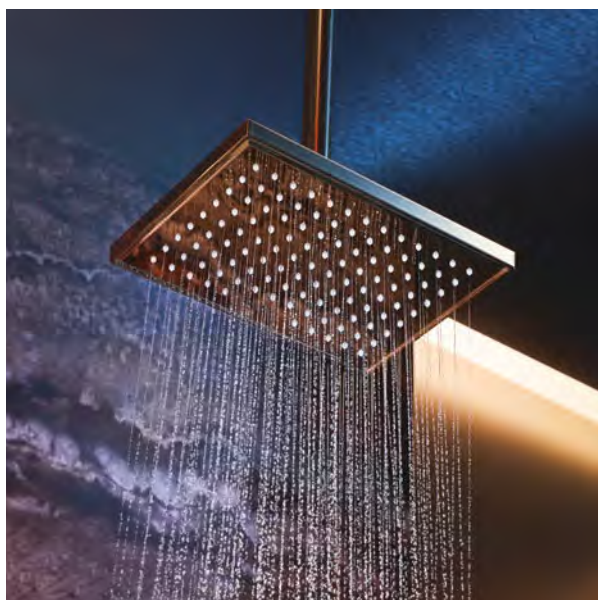

AXOR prévoit de convertir, d'ici 2030, à son concept « ECO » tous les produits consommant de l'eau, ce qui signifie que les produits seront exclusivement disponibles avec des technologies d'économie d'eau, mais qu'ils continueront à offrir les mêmes fonctionnalités et performances exceptionnelles.

Pour en savoir plus : pro.hansgrohe.com/your-selling-points/innovative-technologies/ecosmart

Notre Conscious Shower économe en eau produit un jet d'eau généreux.

La collaboration au cœur de la mission AXOR

AXOR s'efforce de produire en économisant les ressources. Non seulement AXOR développe tous ses produits exclusivement en Europe et fabrique 90 % d'entre eux dans son AXOR Center for Excellence, situé dans la Forêt-Noire, en Allemagne, mais entretient également des relations de longue date avec des fournisseurs régionaux qui accordent la priorité au développement durable. En outre, l'entreprise a défini des lignes directrices spécifiques en matière d'éco-conception pour l'avenir du développement de l'ensemble de la gamme.



Les conditions de travail équitables sont au cœur de la mission de développement durable d'AXOR.

Faire plus avec moins : les lignes directrices d'AXOR en matière d'éco-conception

La gestion des matériaux est une composante essentielle de la stratégie de développement durable d'AXOR. Tout au long de la chaîne de conception, de la production et de durée de vie d'un produit, AXOR met en œuvre une série de mesures visant à réduire l'empreinte sur l'environnement.

Boucler la boucle

Nos produits sont entièrement séparables par type de matériaux, ce qui permet aux composants exclusivement recyclables d'être réintroduits dans le cycle des matériaux, soit par le biais du recyclage engagé par le client, soit par la reprise du produit avec refabrication ou recyclage ultérieur par Hansgrohe.

Moins de complexité

Grâce à son esprit d'innovation en matière de design, AXOR veille à ce que ses produits soient constitués de composants et de pièces dont l'utilisation au sein de l'ensemble de la gamme peut être universelle, réduisant ainsi la complexité et les coûts.

Moins de matériaux

AXOR s'efforce de fabriquer des produits économes en matériaux en utilisant le moins de matières premières possible. En outre, AXOR s'efforce de trouver des alternatives durables et respectueuses de l'environnement pour les matériaux largement utilisés, raison pour laquelle nos produits ne contiennent pas de composites ou de mélanges de matériaux inséparables.

Moins de revêtement

Même sans revêtement, les produits AXOR sont durables. Toutefois, lorsque des revêtements sont nécessaires, ils sont appliqués à l'aide de technologies de surface écologiques qui requièrent le moins de matériaux possible. Et pour garantir la recyclabilité des composants, l'épaisseur du revêtement est aussi faible que possible.

Rester propre

Les produits AXOR sont conçus et les matériaux choisis de manière à éviter les dépôts de saleté et de calcaire et à permettre un nettoyage efficace qui ne requiert aucun nettoyant agressif ou nocif pour l'environnement.

La neutralité climatique* depuis 2022



Après avoir converti son site allemand de Schiltach à l'électricité verte, Hansgrohe a appliqué la même stratégie à l'ensemble de ses sites de production internationaux au début de l'année 2022. Ces mesures se sont traduites par une réduction des émissions de CO₂ de plus de 26 000 tonnes par an. Plus tard, des analyses de l'efficacité énergétique des sites de production de Hansgrohe situés en France, en Chine et en Allemagne ont permis d'identifier d'autres mesures potentielles en faveur de la durabilité, par exemple :

- la combinaison de centrales thermiques, électriques et photovoltaïques ;
- la planification des pointes de charge et du rayonnement solaire.

Sur le site de Shanghai, AXOR a déjà commencé à appliquer la technologie des pompes à chaleur pour le système de chauffage des bains galvaniques.

Tous les sites de production internationaux ont également fixé leurs propres objectifs de durabilité en termes d'eau, de déchets et d'énergie. Grâce à ces efforts, toutes les usines du groupe Hansgrohe du monde entier sont climatiquement neutres* depuis 2022.

* La neutralité climatique se réfère aux émissions de gaz à effet de serre des champs d'application 1 et 2 (émissions directes et énergie consommée sur les sites) selon le protocole relatif aux gaz à effet de serre. Le groupe Hansgrohe s'efforce de réduire ses émissions chaque fois que cela est possible. Les émissions restantes sont compensées par des projets reconnus et certifiés en faveur de la protection du climat. Pour plus d'informations, veuillez consulter le site <https://www.hansgrohe-group.com/en/about-us/sustainability>.

Les objectifs de développement durable des Nations Unies

L'eau, c'est la vie et notre passion. Nous insufflons l'inspiration tout en protégeant cet élément précieux. Dans ce contexte, nous assumons notre responsabilité à l'égard des êtres humains et de l'environnement. Le groupe Hansgrohe s'engage à soutenir cinq objectifs de développement durable des Nations Unies :

1. Bonne santé et bien-être
2. Eau propre et assainissement
3. Travail décent et croissance économique
4. Consommation et production responsables
5. Mesures relatives à la lutte contre le changement climatique



Un maximum de services



AXOR FINISHPLUS ET AXOR SIGNATURE

Grâce à ces services de personnalisation, AXOR répond aux souhaits personnels des clients et à la demande d'un design distinctif. Pour en savoir plus, rendez-vous sur : axor-design.com



GARANTIE FABRICANT DE 5 ANS

La garantie fabricant va au-delà de la période exigée par la loi et souligne ainsi l'exigence de qualité d'AXOR. De plus, une gestion stricte de la qualité est appliquée dès le processus de fabrication de sorte que les produits respectent les exigences élevées des instituts de contrôle indépendants et les prescriptions légales. Veuillez respecter les conditions de garantie sur : www.axor-design.com/be/fr/service/garantie-produit



GARANTIE APRÈS-VENTE DE 15 ANS

La garantie de 15 ans sur la possibilité de rachat des pièces détachées pour les produits AXOR permet de sécuriser l'investissement. Vous pouvez trouver rapidement et facilement toutes les informations et tous les produits en ligne dans le catalogue de pièces détachées : spares.hansgrohe.com



SITE INTERNET PROFESSIONNEL

Le portail fournit aux revendeurs spécialisés, aux architectes et aux installateurs des informations, des données de conception et des prix pour tous les produits, ainsi que des conseils et des outils pratiques pour l'aménagement de salle de bains et des conseils professionnels en la matière. Pour en savoir plus, rendez-vous sur : pro.hansgrohe.be

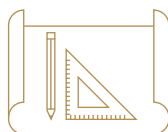

DONNÉES DE CONCEPTION

Les instructions de montage et d'entretien, les dessins côtés, les données de conception BIM et les données 3D pour l'aménagement optimal d'une salle de bains avec les produits AXOR sont également disponibles sur le portail professionnel : pro.hansgrohe.be



TEST COMFORTZONE

Le centre de test interne détermine les combinaisons parfaites de robinets et lavabos. Pour ce faire, les lavabos correspondants des principaux fabricants sont testés avec les produits AXOR afin de garantir une fonctionnalité et une esthétique optimales. Toutes les combinaisons recommandées sont disponibles sur le site Internet d'AXOR sur la page de la collection correspondante : axor-design.com



SERVICE TECHNIQUE

Les spécialistes du service AXOR sont des ingénieurs sanitaires formés et fournissent des conseils techniques – par téléphone, e-mail ou chat. Pour les cas particuliers, un spécialiste des services du bâtiment peut également se rendre sur place. Si nécessaire, des interlocuteurs locaux sont disponibles par téléphone ou e-mail : projects@hansgrohe.be



SERVICE DE CONSEIL PROJET

AXOR propose une assistance et des conseils professionnels pour les appels d'offres, les projets et les études dans le monde entier. Si nécessaire, veuillez contacter votre interlocuteur local ou envoyer un e-mail à : projects@hansgrohe.be

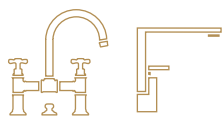

EXPOSITION DE SALLES DE BAINS

Vivez l'expérience AXOR en direct dans le monde entier : les WaterStudios dans les métropoles d'architecture et de design sont une source d'inspiration et un lieu de rencontre, un centre de design et de formation pour les partenaires commerciaux, architectes et architectes d'intérieur. Dans l'Aquademie au siège de la marque à Schiltach, en Allemagne, les visiteurs et les partenaires spécialisés découvrent un monde de salles de bains et de cuisines sur 1 000 mètres carrés avec un musée sur l'histoire de la salle de bains, l'entreprise et la marque, des événements réguliers et un Showerworld pour des douches test.



AQUADEMIE EN LIGNE

La nouvelle Aquademie en ligne de Hansgrohe est accessible par le biais du site Internet des partenaires spécialisés. Les partenaires du commerce et de l'artisanat y trouvent des connaissances détaillées sur les produits et les équipements sanitaires, ainsi que des informations importantes dans des domaines généralistes. Pour plus d'informations, rendez-vous sur : aquademie-seminars.hansgrohe.com

cônes de design et diversité des styles

Du classique au moderne : robinets, douches, lavabos, baignoires et accessoires AXOR. Des pièces uniques et avant-gardistes et des collections complètes. Créées avec des designers de renommée mondiale. Une qualité sans compromis. Plein d'innovations pionnières. À la recherche de la perfection.



AXOR One



AXOR Edge



AXOR MyEdition



AXOR Starck



AXOR
Starck Organic



AXOR Citterio



AXOR Citterio E



AXOR Citterio M



AXOR Urquiola



AXOR Uno



AXOR Montreux



AXOR Showers



AXOR Accessoires



Robinetterie électronique AXOR



Lavabos et baignoires AXOR



AXOR Robinetterie de cuisine



AXOR Drain, vidages et trop-plein



Corps d'encastrement AXOR

L'innovation sans compromis

Des idées novatrices. Façonner l'eau en jets revigorants, en cocons enveloppants ou en flux voluptueux. Des systèmes intuitifs. Simples à utiliser, faciles à nettoyer et écologiquement responsables. Promouvoir une utilisation consciente et consciencieuse de l'eau. Fruit d'une recherche et d'un développement intensifs, les technologies AXOR sont fabriquées en Allemagne selon les normes de qualité les plus élevées – les nôtres. À la recherche de la perfection.



AIRPOWER :

La combinaison de l'eau et de l'air pour des gouttelettes généreuses.



POWDERRAIN :

Des buses en silicone très fines, avec plusieurs ouvertures par buse, pour un jet d'eau d'une finesse unique.



QUICKCLEAN :

Éliminer les dépôts de calcaire rapidement et facilement grâce aux buses flexibles en silicone.



SELECT :

Le bouton Select permet de changer de type de jet ou de pommeau de douche, et de commander l'ouverture et la fermeture de l'eau.



ECO-SMART :

Des mitigeurs et douches qui consomment jusqu'à 60 % d'eau en moins que les produits conventionnels.

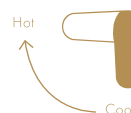

COOLSTART :

L'eau froide coule automatiquement lorsque la poignée est en position centrale.



COMFORTZONE :

Définit l'espace entre le lavabo et le mélangeur. Plus la ComfortZone est grande, plus la variété d'utilisations est importante.



L'individualité dans la salle de bains

AXOR répond au désir de l'individualité dans la salle de bains avec des collections aux styles variés. Les deux services AXOR FinishPlus et AXOR Signature maximisent les possibilités d'exprimer sa propre personnalité.

Avec les surfaces colorées AXOR FinishPlus en finition brossée ou brillante, les mitigeurs, douches et accessoires deviennent des objets de design qui complètent parfaitement un aménagement intérieur ou donnent une touche exclusive. Les surfaces durables de qualité sont fabriquées selon le procédé PVD (Physical Vapor Deposition).

Le service AXOR Signature répond aux souhaits personnels des clients avec, par exemple, leur propre logo ou des inscriptions dans la langue du pays ou aux particularités de la pièce avec un raccord de douche allongé pour être conforme à la hauteur du plafond ou pour adapter le bec du robinet à la géométrie hors norme d'un lavabo. Les souhaits d'adaptation sont réalisés par des experts ayant une longue expérience et un grand souci du détail selon les normes industrielles les plus récentes.

LES DEUX SERVICES
ONT UNE CHOSE EN
COMMUN : IL EN RÉSULTE
DES PRODUITS QUI
ALLIENT SINGULARITÉ ET
QUALITÉ MAXIMALE.

PARTICULARITÉS DES SERVICES DE PERSONNALISATION :

- / Des surfaces exclusivement développées pour AXOR FinishPlus apportent de la personnalité à la salle de bains ou à la cuisine par la couleur.
- / Les surfaces extrêmement durables sont créées avec le procédé PVD sur le site de production d'AXOR à Schiltach, en Allemagne.
- / Les nouvelles finitions laquées exclusives Matt Black et Matt White offrent aux clients un maximum d'individualisation
- / Le service AXOR Signature met en œuvre les souhaits spécifiques des clients : allongement, raccourcissement et inscription.
- / Les experts AXOR réalisent toutes les adaptations au plus haut niveau artisanal selon les normes industrielles

Tout savoir sur AXOR FinishPlus et AXOR Signature :
axor-design.com

AXOR FinishPlus – L'ennoblissement de la singularité

Le luxe se reflète dans la réalisation de désirs personnels. Les surfaces AXOR FinishPlus incarnent l'individualisation par excellence et posent de nouveaux jalons en matière de brillance, de robustesse et de durabilité. Elles sont fabriquées au plus haut niveau technique – de la pièce unique à la production en série – et sont synonymes de qualité made in Germany.

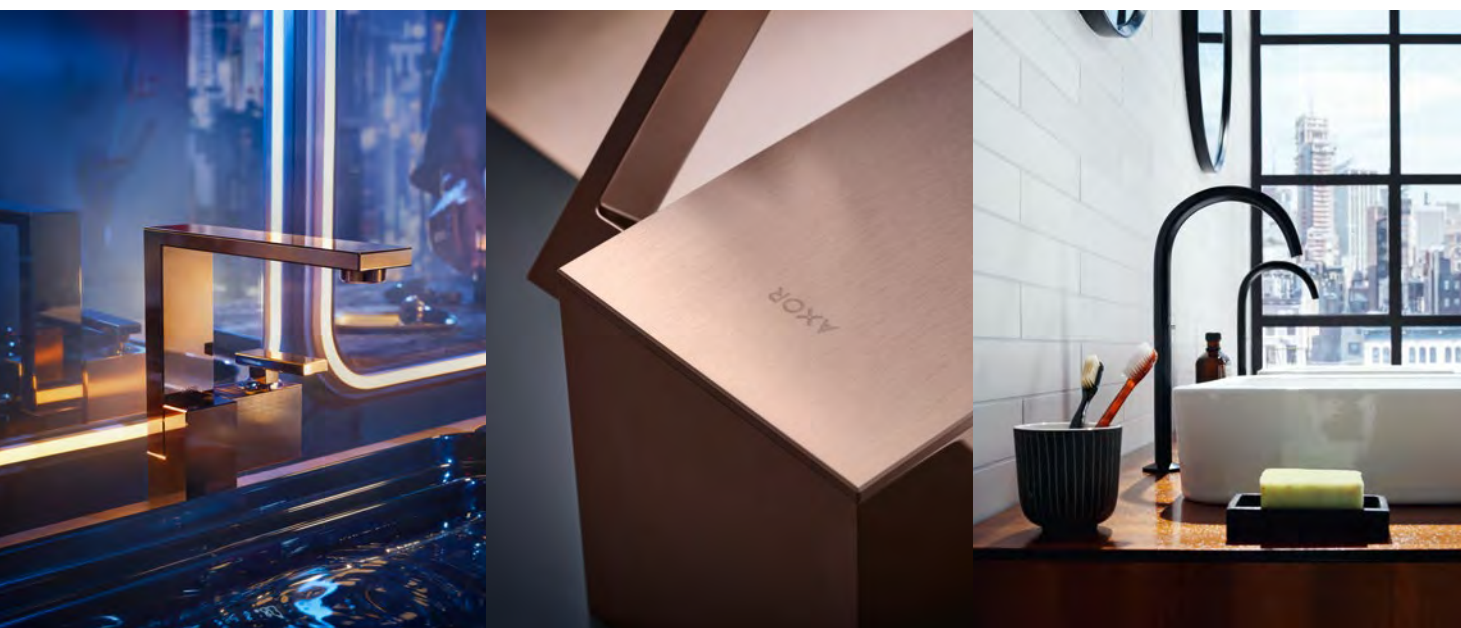

- / AXOR FinishPlus répond à la demande croissante d'individualisation : les surfaces sont parfaitement adaptables à l'aménagement intérieur
- / Processus standardisé garant d'une qualité constante
- / Les surfaces Black Chrome et Red Gold ont été développées par des experts internes dans le cadre de travaux de recherche intensifs et soulignent le rôle d'AXOR en tant que leader de l'innovation dans le domaine des surfaces
- / Un article avec une surface AXOR FinishPlus peut être reproduit pendant 15 ans avec une qualité et une finition identiques
- / En plus des surfaces AXOR FinishPlus prédéfinies, d'autres surfaces peuvent être réalisées sur demande via AXOR Signature selon des spécifications individuelles

Tout savoir sur AXOR FinishPlus :
axor-design.com

Finitions AXOR



Chrome
-000

Finitions PVD AXOR FinishPlus



Brushed Brass
-950



Polished Gold Optic
-990



Brushed Gold Optic
-250



Brushed Bronze
-140

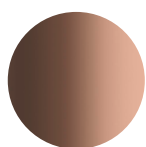

Polished Red Gold
-300



Brushed Red Gold
-310



Brushed Nickel
-820

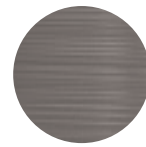

Stainless Steel Optic
-800

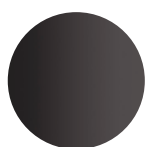

Polished Black Chrome
-330



Brushed Black Chrome
-340

Finitions laquées AXOR FinishPlus

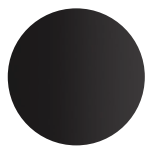

Matt Black
-670



Matt White
-700

Les finitions laquées Matt Black et Matt White sont disponibles exclusivement sur une sélection de produits AXOR.



L'alliance parfaite entre haute technologie et travail manuel

Galvanoplastie



Éprouvé depuis plusieurs décennies, le chrome est la surface par défaut des environnements sanitaires. Une couche de cuivre est formée dans le bain galvanique par dépôt électrochimique de différents métaux en fonction du type de substrat, suivie d'une couche de nickel brillant et de chrome sur le corps de base en laiton.

PVD

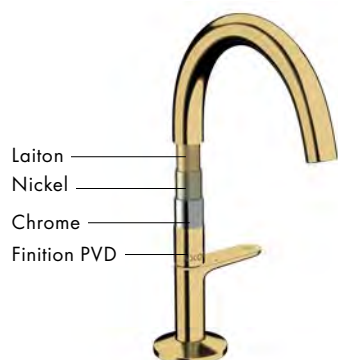

Le caractère unique des surfaces PVD polies et brossées AXOR FinishPlus est le résultat d'un travail de développement intensif et est ennobli sur le site de production d'AXOR dans des chambres sous vide selon le procédé de dépôt physique en phase vapeur (PVD). Le procédé PVD donne aux surfaces une couche métallique supplémentaire. L'évaporation de différents mélanges de gaz de procédé produit différentes réflexions de lumière sur la surface. Le résultat est caractérisé par une brillance exceptionnelle des couleurs et une résistance élevée. Une étape supplémentaire consistant à brosser la surface à la main est nécessaire pour obtenir l'aspect désiré.

Laque



Les finitions AXOR FinishPlus Matt Black et Matt White, obtenues par laquage humide, donnent une couleur audacieuse qui confère au produit un toucher soyeux et lisse, ainsi qu'une élégance sobre.

- / Les surfaces PVD présentent des caractéristiques supérieures : résistantes aux rayures, aux détergents et au sel contenu dans l'air marin
- / Les variantes brossées obtiennent leur texture spécifique à la main

Tout savoir sur AXOR FinishPlus :
axor-design.com

AXOR Signature – De particulier à unique

Rallonger, raccourcir, graver. AXOR Signature est un service exclusif qui transforme un objet design en une pièce unique et donne à chaque robinet la signature individuelle du client ou l'adapte aux particularités de la pièce. Des pièces personnelles et sur mesure – fabriquées par les experts AXOR à Schiltach. Réalisées avec discernement et précision artisanale dans le respect des normes industrielles.

AXOR SIGNATURE COMPREND LES SERVICES SUIVANTS :

- / Allongement du produit, par exemple d'un bec ou d'un bras de douche
- / Nouveaux développements
- / Mélange de composants
- / Gravure au laser, impression et gravure profonde pour l'intégration d'initiales, du logo du client ou marquages supplémentaires dans la langue du pays ou dans une autre taille, ainsi que marquage spécial des fonctions
- / Contrôle de faisabilité avant acceptation de la commande avec délai de livraison et prix individuels

Tout savoir sur AXOR Signature :
axor-design.com

Version standard



EXEMPLES DE MARQUAGE POUR DOUCHE DE TÊTE ET DOUCHETTE À MAIN

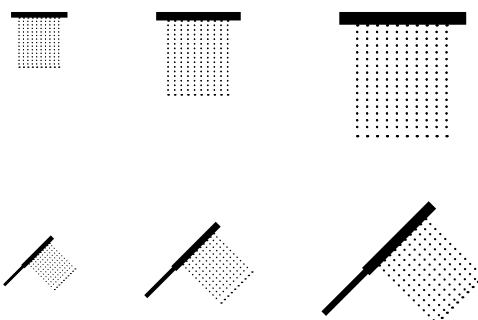



AXOR SIGNATURE POUR UN
ENSEMBLE PERSONNEL PARFAIT.

VERSION PERSONNALISÉE :
Apposition d'inscriptions comme des
symboles pour une attribution plus claire
des sorties ou un monogramme



EXEMPLES DE MARQUAGE DE TEMPÉRATURE

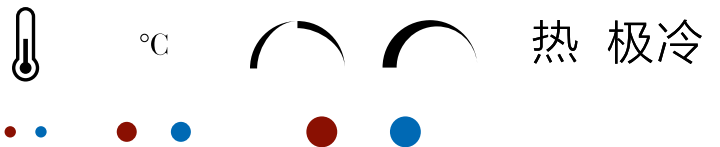

EXEMPLES DE MARQUAGE





Rallonge d'un bras de douche plafond - adaptée à la hauteur de la pièce

Nouveau développement d'une poignée de robinet de la collection AXOR Montreux pour l'hôtel Villa Copenhagen. Dans les suites conçues par l'entreprise de joaillerie Shamballa Jewels, certains des robinets AXOR sont équipés de poignées en pierre précieuse Shamballa.



Modifications de la longueur

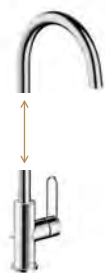

Rallonge d'un bec en fonction de la hauteur du lavabo.

Nouveau développement



Développement d'un produit selon les souhaits du client.

Mélange de composants



Combinaison de différents composants design et produits.

Une nouvelle dimension de l'individualisation

AXOR Signature offre de nouvelles expériences tactiles au contact d'un robinet avec les matériaux métal, verre, bois, marbre et cuir. Les plaques sont soigneusement sélectionnées par les experts AXOR et conçues pour répondre aux exigences élevées de l'utilisation des mitigeurs. Chaque plaque est un original incomparable.

- / Le matériau naturel déploie une expérience particulièrement sensuelle et tactile
- / Chaque produit est - comme le matériau naturel lui-même - une pièce unique.



MÉTAL - BRONZE
BROSSÉ



NOYER AMÉRICAIN



MARBRE NOIR NERO
MARQUINA



CUIR NAPPA

Inspirations et informations

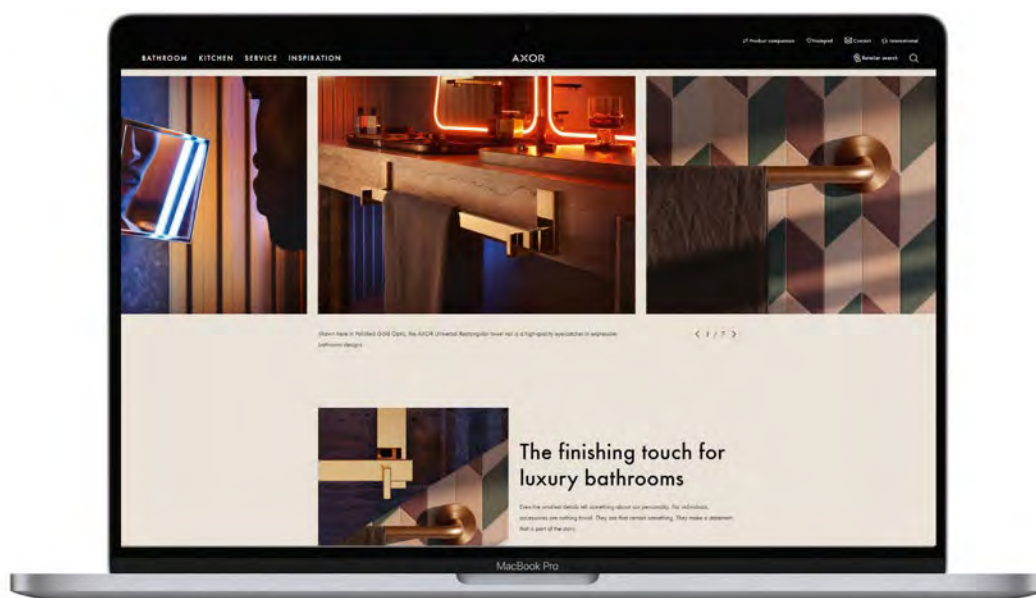

Pour AXOR, le luxe consiste à créer une expérience de forme et de fonction. Une expérience qui fait appel aux sens et qui touche les individus. Une expérience qui commence sur le site web d'AXOR. Pour des aperçus et des informations sur tous les produits. Pour l'inspiration et la conception de salles de bains. Pour de nombreuses possibilités de personnalisation et de finition. Pour tout savoir sur la marque, le design et les innovations.



<https://www.axor-design.com/fr>





Références et prix (HG = hansgrohe, AX = AXOR)

Marque	Réf.	Euro	EAN	Page	Marque	Réf.	Euro	EAN	Page
01					AX	28792140	795,60	4059625543900	64
AX	01400180	135,00	4059625316931	86	AX	28792340	795,60	4059625543894	64
13					AX	28792670	742,60	4059625543863	64
HG	13588000	30,80	4059625477359	86	AX	28792820	795,60	4059625543887	64
HG	13632000	36,00	4059625464250	87	AX	28792990	795,60	4059625543870	64
HG	13637000	8,20	4059625534090	87	AX	28793000	530,40	4059625525081	64
HG	13638000	30,60	4059625536209	87	AX	28793140	795,60	4059625543955	64
AX	13640000	76,50	4059625560648	80	AX	28793340	795,60	4059625543948	64
AX	13640140	114,80	4059625560631	80	AX	28793670	742,60	4059625543917	64
AX	13640340	114,80	4059625560624	80	AX	28793820	795,60	4059625543931	64
AX	13640670	107,10	4059625560617	80	AX	28793990	795,60	4059625543924	64
AX	13640990	114,80	4059625560600	80	AX	28794000	459,00	4059625509579	64
AX	13641000	76,50	4059625560594	80	AX	28794140	688,50	4059625544020	64
AX	13641140	114,80	4059625560587	80	AX	28794340	688,50	4059625544013	64
AX	13641340	114,80	4059625560570	80	AX	28794670	642,60	4059625542088	64
AX	13641670	107,10	4059625560563	80	AX	28794820	688,50	4059625544006	64
AX	13641990	114,80	4059625560556	80	AX	28794990	688,50	4059625542095	64
AX	13642000	76,50	4059625560549	80	AX	28795000	459,00	4059625525302	64
AX	13642140	114,80	4059625560532	80	AX	28795140	688,50	4059625544068	64
AX	13642340	114,80	4059625560525	80	AX	28795340	688,50	4059625544051	64
AX	13642670	107,10	4059625560518	80	AX	28795670	642,60	4059625544037	64
AX	13642700	107,10	4059625560501	80	AX	28795820	688,50	4059625544044	64
AX	13642990	114,80	4059625560495	80	AX	28795990	688,50	4059625544075	64
AX	13643000	102,00	4059625560488	81	36				
AX	13643140	153,00	4059625560471	81	AX	36750000	861,90	4059625539705	75
AX	13643340	153,00	4059625560464	81	AX	36750140	1.292,80	4059625552469	75
AX	13643670	153,00	4059625560457	81	AX	36750340	1.292,80	4059625552452	75
AX	13643990	153,00	4059625560440	81	AX	36750670	1.206,70	4059625552445	75
AX	13645000	102,00	4059625560433	81	AX	36750700	1.206,70	4059625552438	75
AX	13645140	153,00	4059625560426	81	AX	36750820	1.292,80	4059625552421	75
AX	13645340	153,00	4059625560419	81	AX	36750990	1.292,80	4059625552414	75
AX	13645670	142,80	4059625560402	81	AX	36751000	972,10	4059625539712	76
AX	13645990	153,00	4059625560297	81	AX	36751140	1.458,10	4059625552407	76
AX	13646000	102,00	4059625560280	81	AX	36751340	1.458,10	4059625552391	76
AX	13646140	153,00	4059625560273	81	AX	36751670	1.360,90	4059625552384	76
AX	13646340	153,00	4059625560266	81	AX	36751700	1.360,90	4059625552377	76
AX	13646670	142,80	4059625560259	81	AX	36751820	1.458,10	4059625552360	76
AX	13646700	142,80	4059625560242	81	AX	36751990	1.458,10	4059625552353	76
AX	13646990	153,00	4059625560235	81	AX	36752000	861,90	4059625539729	75
26					AX	36752140	1.292,80	4059625552346	75
AX	26039180	112,20	4059625509555	65	AX	36752340	1.292,80	4059625552339	75
28					AX	36752670	1.206,70	4059625552322	75
AX	28017000	423,30	4059625503485	60	AX	36752820	1.292,80	4059625552315	75
AX	28017140	635,00	4059625555637	60	AX	36752990	1.292,80	4059625552308	75
AX	28017340	635,00	4059625555644	60	AX	36753000	972,10	4059625539736	76
AX	28017670	592,60	4059625555668	60	AX	36753140	1.458,10	4059625551691	76
AX	28017820	635,00	4059625555651	60	AX	36753340	1.458,10	4059625551684	76
AX	28017990	635,00	4059625555675	60	AX	36753670	1.360,90	4059625552667	76
AX	28790000	571,20	4059625525067	63	AX	36753820	1.458,10	4059625552650	76
AX	28790140	856,80	4059625543740	63	AX	36753990	1.458,10	4059625552643	76
AX	28790340	856,80	4059625543757	63	AX	36754000	861,90	4059625539743	75
AX	28790670	799,70	4059625543764	63	AX	36754140	1.292,80	4059625552636	75
AX	28790820	856,80	4059625543771	63	AX	36754340	1.292,80	4059625552629	75
AX	28790990	856,80	4059625543788	63	AX	36754670	1.206,70	4059625552612	75
AX	28791000	571,20	4059625525043	63	AX	36754820	1.292,80	4059625552605	75
AX	28791140	856,80	4059625543801	63	AX	36754990	1.292,80	4059625552599	75
AX	28791340	856,80	4059625543795	63	AX	36755000	972,10	4059625539750	76
AX	28791670	799,70	4059625543832	63	AX	36755140	1.458,10	4059625552582	76
AX	28791820	856,80	4059625543849	63	AX	36755340	1.458,10	4059625552575	76
AX	28791990	856,80	4059625543856	63	AX	36755670	1.360,90	4059625552568	76
AX	28792000	530,40	4059625525074	64	AX	36755820	1.458,10	4059625552551	76

Références et prix (HG = hansgrohe, AX = AXOR)

Marque	Réf.	Euro	EAN	Page	Marque	Réf.	Euro	EAN	Page
AX	36755990	1.458,10	4059625552544	76	AX	36779670	706,90	4059625553183	79
AX	36756000	791,50	4059625539767	74	AX	36779700	706,90	4059625553176	79
AX	36756140	1.187,30	4059625552537	74	AX	36779820	757,40	4059625553169	79
AX	36756340	1.187,30	4059625552520	74	AX	36779990	757,40	4059625553152	79
AX	36756670	1.108,10	4059625552513	74	AX	36780000	504,90	4059625539866	79
AX	36756700	1.108,10	4059625552506	74	AX	36780140	757,40	4059625553145	79
AX	36756820	1.187,30	4059625552490	74	AX	36780340	757,40	4059625553138	79
AX	36756990	1.187,30	4059625552483	74	AX	36780670	706,90	4059625553121	79
AX	36757000	791,50	4059625539774	74	AX	36780820	757,40	4059625553114	79
AX	36757140	1.187,30	4059625552476	74	AX	36780990	757,40	4059625553107	79
AX	36757340	1.187,30	4059625552841	74	AX	36781000	504,90	4059625539873	79
AX	36757670	1.108,10	4059625552834	74	AX	36781140	757,40	4059625553091	79
AX	36757820	1.187,30	4059625552827	74	AX	36781340	757,40	4059625553084	79
AX	36757990	1.187,30	4059625552810	74	AX	36781670	706,90	4059625553077	79
AX	36758000	791,50	4059625539781	74	AX	36781820	757,40	4059625553060	79
AX	36758140	1.187,30	4059625552803	74	AX	36781990	757,40	4059625553053	79
AX	36758340	1.187,30	4059625552797	74	49				
AX	36758670	1.108,10	4059625552780	74	AX	49010000	351,90	4059625558409	50
AX	36758820	1.187,30	4059625552773	74	AX	49010140	527,90	4059625558393	50
AX	36758990	1.187,30	4059625552766	74	AX	49010340	527,90	4059625558386	50
AX	36759000	571,20	4059625539798	77	AX	49010670	492,70	4059625558379	50
AX	36759140	856,80	4059625552759	77	AX	49010820	527,90	4059625558362	50
AX	36759340	856,80	4059625552742	77	AX	49010990	527,90	4059625558355	50
AX	36759670	799,70	4059625552735	77	AX	49011000	351,90	4059625558348	50
AX	36759700	799,70	4059625552728	77	AX	49011140	527,90	4059625558331	50
AX	36759820	856,80	4059625552711	77	AX	49011340	527,90	4059625558324	50
AX	36759990	856,80	4059625552704	77	AX	49011670	492,70	4059625558317	50
AX	36774000	571,20	4059625539804	77	AX	49011820	527,90	4059625558300	50
AX	36774140	856,80	4059625552698	77	AX	49011990	527,90	4059625558294	50
AX	36774340	856,80	4059625552681	77	AX	49020000	351,90	4059625558287	50
AX	36774670	799,70	4059625552674	77	AX	49020140	527,90	4059625558270	50
AX	36774820	856,80	4059625553046	77	AX	49020340	527,90	4059625558263	50
AX	36774990	856,80	4059625553039	77	AX	49020670	492,70	4059625558256	50
AX	36775000	571,20	4059625539811	77	AX	49020820	527,90	4059625558249	50
AX	36775140	856,80	4059625553022	77	AX	49020990	527,90	4059625558232	50
AX	36775340	856,80	4059625553015	77	AX	49021000	351,90	4059625558225	50
AX	36775670	799,70	4059625553008	77	AX	49021140	527,90	4059625558607	50
AX	36775820	856,80	4059625552995	77	AX	49021340	527,90	4059625558591	50
AX	36775990	856,80	4059625552988	77	AX	49021670	492,70	4059625558218	50
AX	36776000	791,50	4059625539828	78	AX	49021820	527,90	4059625558584	50
AX	36776140	1.187,30	4059625552971	78	AX	49021990	527,90	4059625558577	50
AX	36776340	1.187,30	4059625552964	78	AX	49030000	367,20	4059625558560	51
AX	36776670	1.108,10	4059625552957	78	AX	49030140	550,80	4059625558553	51
AX	36776700	1.108,10	4059625552940	78	AX	49030340	550,80	4059625558546	51
AX	36776820	1.187,30	4059625552933	78	AX	49030670	514,10	4059625558539	51
AX	36776990	1.187,30	4059625552926	78	AX	49030820	550,80	4059625558522	51
AX	36777000	791,50	4059625539835	78	AX	49030990	550,80	4059625558515	51
AX	36777140	1.187,30	4059625552919	78	AX	49031000	367,20	4059625558508	51
AX	36777340	1.187,30	4059625552902	78	AX	49031140	550,80	4059625558492	51
AX	36777670	1.108,10	4059625552896	78	AX	49031340	550,80	4059625558485	51
AX	36777820	1.187,30	4059625552889	78	AX	49031670	514,10	4059625558478	51
AX	36777990	1.187,30	4059625552872	78	AX	49031820	550,80	4059625558461	51
AX	36778000	791,50	4059625539842	78	AX	49031990	550,80	4059625558454	51
AX	36778140	1.187,30	4059625552865	78	AX	49040000	367,20	4059625558447	51
AX	36778340	1.187,30	4059625552858	78	AX	49040140	550,80	4059625558805	51
AX	36778670	1.108,10	4059625553237	78	AX	49040340	550,80	4059625558799	51
AX	36778820	1.187,30	4059625553220	78	AX	49040670	514,10	4059625558430	51
AX	36778990	1.187,30	4059625553213	78	AX	49040820	550,80	4059625558423	51
AX	36779000	504,90	4059625539859	79	AX	49040990	550,80	4059625558416	51
AX	36779140	757,40	4059625553206	79	AX	49041000	367,20	4059625558782	51
AX	36779340	757,40	4059625553190	79	AX	49041140	550,80	4059625558775	51

Références et prix (HG = hansgrohe, AX = AXOR)

Marque	Réf.	Euro	EAN	Page	Marque	Réf.	Euro	EAN	Page
AX	49041340	550,80	4059625558768	51	AX	49211670	514,10	4059625559352	55
AX	49041670	514,10	4059625558751	51	AX	49211820	550,80	4059625559345	55
AX	49041820	550,80	4059625558744	51	AX	49211990	550,80	4059625559338	55
AX	49041990	550,80	4059625558737	51	AX	49410000	244,80	4059625559598	60
AX	49050000	489,60	4059625558720	51	AX	49410140	367,20	4059625559581	60
AX	49050140	734,40	4059625558713	51	AX	49410340	367,20	4059625559574	60
AX	49050340	734,40	4059625558706	51	AX	49410670	342,70	4059625559567	60
AX	49050670	685,40	4059625558690	51	AX	49410820	367,20	4059625559550	60
AX	49050820	734,40	4059625558683	51	AX	49410990	367,20	4059625559543	60
AX	49050990	734,40	4059625558676	51	AX	49430000	1.377,00	4059625559536	59
AX	49051000	489,60	4059625558669	51	AX	49430140	2.065,50	4059625559529	59
AX	49051140	734,40	4059625558652	51	AX	49430340	2.065,50	4059625559512	59
AX	49051340	734,40	4059625558645	51	AX	49430670	1.927,80	4059625559505	59
AX	49051670	685,40	4059625558638	51	AX	49430820	2.065,50	4059625559499	59
AX	49051820	734,40	4059625558621	51	AX	49430990	2.065,50	4059625559482	59
AX	49051990	734,40	4059625558614	51	AX	49431000	1.377,00	4059625559475	59
AX	49060000	499,80	4059625559000	53	AX	49431140	2.065,50	4059625559468	59
AX	49060140	749,70	4059625558997	53	AX	49431340	2.065,50	4059625559451	59
AX	49060340	749,70	4059625558980	53	AX	49431670	1.927,80	4059625559444	59
AX	49060670	699,70	4059625558973	53	AX	49431820	2.065,50	4059625559437	59
AX	49060820	749,70	4059625558966	53	AX	49431990	2.065,50	4059625559420	59
AX	49060990	749,70	4059625558959	53	AX	49440000	1.938,00	4059625559321	56
AX	49061000	499,80	4059625558942	53	AX	49440140	2.907,00	4059625559314	56
AX	49061140	749,70	4059625558935	53	AX	49440340	2.907,00	4059625559307	56
AX	49061340	749,70	4059625558928	53	AX	49440670	2.713,20	4059625559291	56
AX	49061670	699,70	4059625558911	53	AX	49440820	2.907,00	4059625559284	56
AX	49061820	749,70	4059625558904	53	AX	49440990	2.907,00	4059625559277	56
AX	49061990	749,70	4059625558898	53	AX	49441000	1.938,00	4059625559260	56
AX	49070000	469,20	4059625558881	54	AX	49441140	2.907,00	4059625559253	56
AX	49070140	703,80	4059625558874	54	AX	49441340	2.907,00	4059625559246	56
AX	49070340	703,80	4059625558867	54	AX	49441670	2.713,20	4059625559239	56
AX	49070670	656,90	4059625558850	54	AX	49441820	2.907,00	4059625559222	56
AX	49070820	703,80	4059625558843	54	AX	49441990	2.907,00	4059625559215	56
AX	49070990	703,80	4059625558836	54	AX	49480000	856,80	4059625559741	57
AX	49071000	469,20	4059625558829	54	AX	49480140	1.285,20	4059625559734	57
AX	49071140	703,80	4059625559208	54	AX	49480340	1.285,20	4059625559727	57
AX	49071340	703,80	4059625559192	54	AX	49480670	1.199,50	4059625559710	57
AX	49071670	656,90	4059625558812	54	AX	49480820	1.285,20	4059625559703	57
AX	49071820	703,80	4059625559185	54	AX	49480990	1.285,20	4059625559697	57
AX	49071990	703,80	4059625559178	54	AX	49481000	856,80	4059625559680	57
AX	49110000	448,80	4059625559161	52	AX	49481140	1.285,20	4059625559673	57
AX	49110140	673,20	4059625559154	52	AX	49481340	1.285,20	4059625559666	57
AX	49110340	673,20	4059625559147	52	AX	49481670	1.199,50	4059625559659	57
AX	49110670	628,30	4059625559130	52	AX	49481820	1.285,20	4059625559642	57
AX	49110820	673,20	4059625559123	52	AX	49481990	1.285,20	4059625559635	57
AX	49110990	673,20	4059625559116	52	AX	49482000	673,20	4059625559628	58
AX	49111000	448,80	4059625559109	52	AX	49482140	1.009,80	4059625559949	58
AX	49111140	673,20	4059625559093	52	AX	49482340	1.009,80	4059625559932	58
AX	49111340	673,20	4059625559086	52	AX	49482670	942,50	4059625559611	58
AX	49111670	628,30	4059625559079	52	AX	49482820	1.009,80	4059625559925	58
AX	49111820	673,20	4059625559062	52	AX	49482990	1.009,80	4059625559604	58
AX	49111990	673,20	4059625559055	52	AX	49483000	673,20	4059625559918	58
AX	49210000	367,20	4059625559048	55	AX	49483140	1.009,80	4059625559901	58
AX	49210140	550,80	4059625559406	55	AX	49483340	1.009,80	4059625559895	58
AX	49210340	550,80	4059625559390	55	AX	49483670	942,50	4059625559888	58
AX	49210670	514,10	4059625559031	55	AX	49483820	1.009,80	4059625559871	58
AX	49210820	550,80	4059625559024	55	AX	49483990	1.009,80	4059625559864	58
AX	49210990	550,80	4059625559017	55	AX	49626000	397,80	4059625560082	65
AX	49211000	367,20	4059625559383	55	AX	49626140	596,70	4059625560099	65
AX	49211140	550,80	4059625559376	55	AX	49626340	596,70	4059625560105	65
AX	49211340	550,80	4059625559369	55	AX	49626670	556,90	4059625560112	65

Marque	Réf.	Euro	EAN	Page
AX	49626820	596,70	4059625560129	65
AX	49626990	596,70	4059625560136	65
AX	49700000	714,00	4059625559857	61
AX	49700140	1.071,00	4059625559840	61
AX	49700340	1.071,00	4059625559833	61
AX	49700670	999,60	4059625559826	61
AX	49700820	1.071,00	4059625559819	61
AX	49700990	1.071,00	4059625559802	61
AX	49701000	714,00	4059625559796	61
AX	49701140	1.071,00	4059625560075	61
AX	49701340	1.071,00	4059625559789	61
AX	49701670	999,60	4059625559772	61
AX	49701820	1.071,00	4059625559765	61
AX	49701990	1.071,00	4059625559758	61
AX	49710000	744,60	4059625560068	62
AX	49710140	1.116,90	4059625560051	62
AX	49710340	1.116,90	4059625560044	62
AX	49710670	1.042,40	4059625560037	62
AX	49710820	1.116,90	4059625560020	62
AX	49710990	1.116,90	4059625560013	62
AX	49711000	744,60	4059625560006	62
AX	49711140	1.116,90	4059625559994	62
AX	49711340	1.116,90	4059625559987	62
AX	49711670	1.042,40	4059625559970	62
AX	49711820	1.116,90	4059625559963	62
AX	49711990	1.116,90	4059625559956	62

AXOR Citterio C





AXOR Citterio C : contemporain, sophistiqué, élancé

Élancé, élégant et exceptionnellement raffiné, AXOR Citterio C réinvente le robinet de lavabo pour notre époque, qui exige toujours plus de confort et de caractère pour des salles de bains de plus en plus petites. D'esprit minimaliste, aux contours doux et à la forme raffinée, le robinet invite au toucher tout en intriguant l'œil sous tous les angles. Son détail distinctif, un chanfrein délicat sur le pourtour de la sortie et de la poignée à manette, est présent sur toutes les pièces de la collection. AXOR Citterio C a du caractère, mais reste discret. Il trouve sa place dans toutes les salles de bains, quelle que soit leur ambiance. Pour une personnalisation encore plus poussée, des poignées au motif cubique unique, ainsi qu'avec d'autres motifs prédéfinis, sont disponibles via le service AXOR Signature, mais aussi dans toute la gamme des surfaces AXOR FinishPlus.

Design : Antonio Citterio

Mitigeur de lavabo 125 avec CoolStart - coupe cubique



AXOR Citterio C se distingue par sa verticalité élancée, sa forme douce et raffinée, ses surfaces planes et son trait distinctif : un chanfrein subtil qui orne toutes les pièces de la collection.

Douche de tête 270/270 1jet

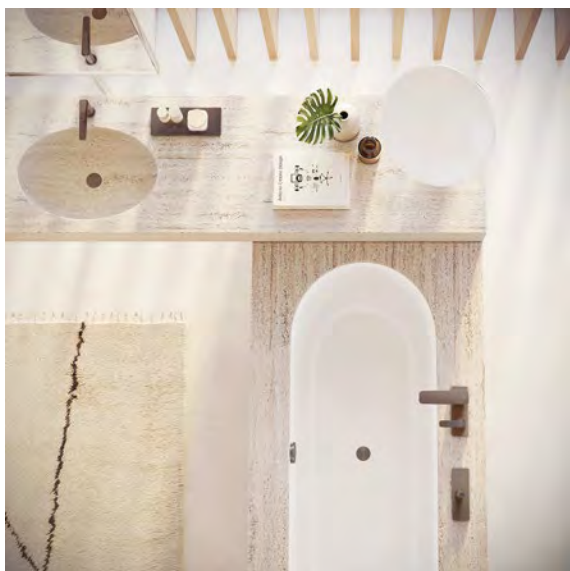
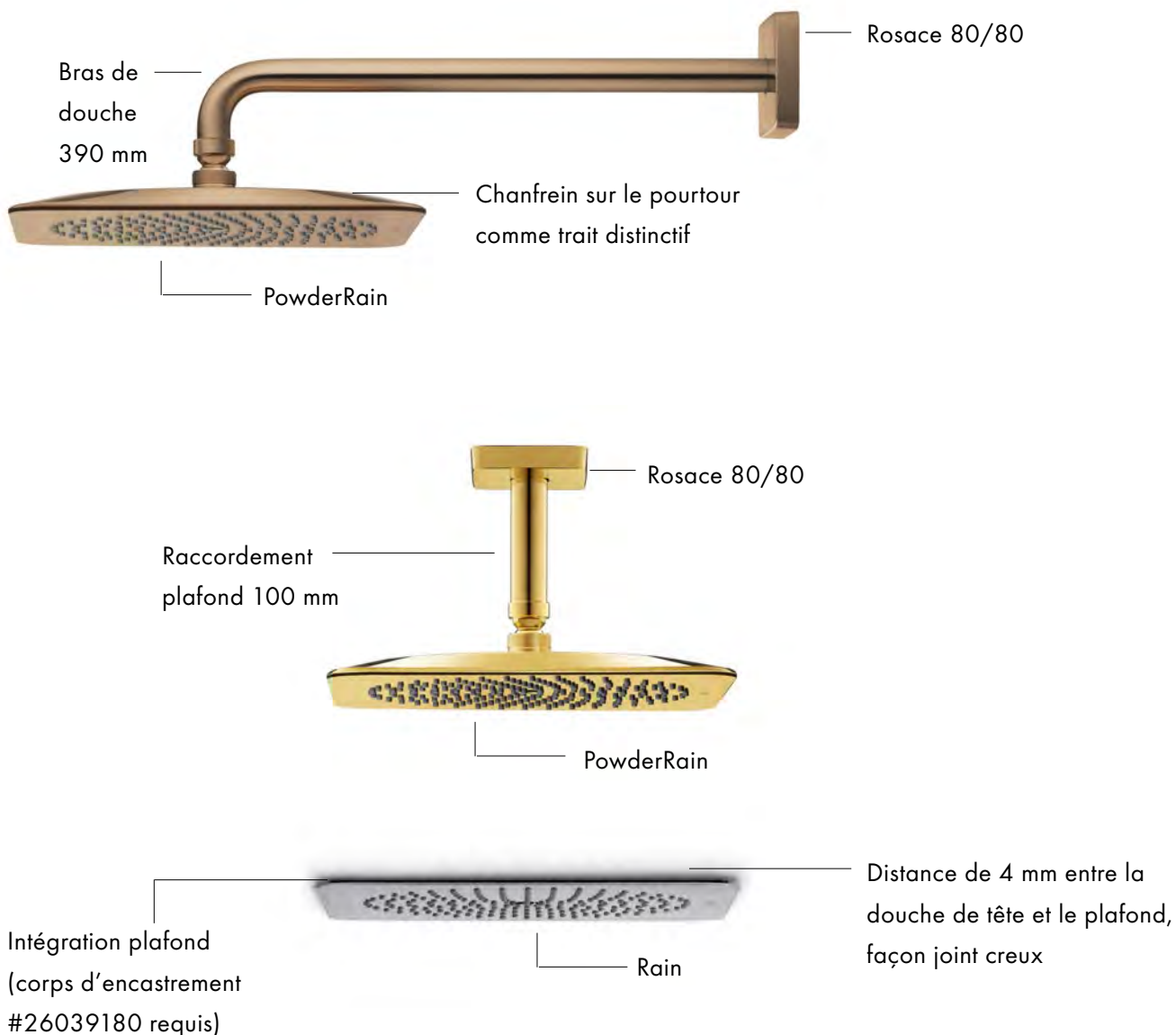

Grâce à la large série de produits, le langage de design subtil mais distinctif d'AXOR Citterio C est présent dans toutes les zones de la salle de bains.

Finitions AXOR

Couleurs FinishPlus en stock*

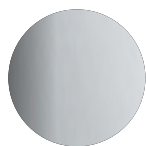

Chrome
-000



Matt Black
-670



Brushed Black Chrome
-340



Polished Gold Optic
-990

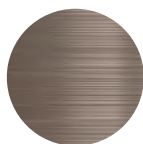

Brushed Nickel
-820



Brushed Bronze
-140

Couleurs FinishPlus avec délai de production de 6 semaines max.* (hors transport)



Brushed Brass
-950



Brushed Gold Optic
-250

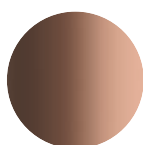

Polished Red Gold
-300



Brushed Red Gold
-310

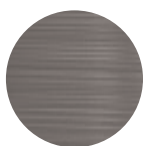

Stainless Steel Optic
-800

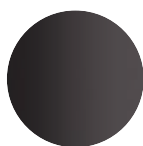

Polished Black Chrome
-330

* Veuillez noter que les délais de production et les disponibilités ne sont valables que pour de petites quantités et peuvent varier pour de gros projets.

AXOR FinishPlus - raffinement et singularité

Les finitions exclusives AXOR FinishPlus définissent de nouveaux standards pour les surfaces, qu'il s'agisse de la finition laquée Matt Black, de l'Aspect Polished Gold Optic ou du Brushed Black Chrome. Des surfaces d'un éclat, d'une robustesse et d'une longévité exceptionnels, réalisées en Allemagne selon les plus hautes exigences techniques, que ce soit pour des pièces uniques ou de grandes quantités. Les finitions PVD d'AXOR FinishPlus ont indéniablement du caractère. Chaque coloris est le fruit d'un développement intensif et d'un processus sophistiqué réalisé dans les chambres sous vide d'AXOR utilisant le PVD (dépôt physique en phase vapeur). Un arc électrique est créé dans un vide poussé afin de combiner les gaz à du zirconium. Le mélange se dépose alors sur la surface chromée du robinet. Ce procédé high-tech donne à la surface un éclat exceptionnel et une résistance extrême aux rayures, aux détergents et au sel de l'air marin.



Service AXOR Signature - AXOR Citterio C

AXOR Signature est un service exclusif qui transforme un objet design en une pièce unique et donne à chaque robinet la signature personnelle du client ou l'adapte aux particularités de la pièce. Des pièces personnelles et sur mesure – fabriquées par les experts AXOR à Schiltach. Réalisées avec discernement et précision artisanale, dans le respect des normes industrielles.

Finition bicolore

Une finition bicolore contrastée confère à AXOR Citterio C une touche contemporaine et élégante qui souligne la forme poétique de sa poignée et se marie particulièrement bien avec la gravure qui agrémente cette dernière. La finition bicolore ajoute de la modernité au design raffiné et intemporel de la collection.



Corps en Polished Black Chrome avec poignée et rotule en Polished Gold Optic.
La personnalisation est également possible pour les produits factices.

Pour commander un équipement bicolore dans le cadre du service AXOR Signature, il suffit de fournir une description détaillée de chaque produit avec la finition souhaitée.



Poignées

AXOR Citterio C repousse les limites de la personnalisation avec la possibilité de choisir un motif gravé sur la poignée. Outre la coupe cubique, AXOR Signature propose trois structures prédéfinies : la coupe soft, la coupe rhombique et la coupe linéaire pour personnaliser encore davantage la salle de bains.



Coupe soft



Coupe rhombique



Coupe linéaire

En plus des structures proposées en modèles standard, le motif cubique est disponible avec une surface entièrement texturée pour les modèles à une poignée et une surface partiellement texturée pour les modèles à deux poignées.



Coupe cubique - surface partiellement texturée
Modèle standard



Coupe cubique - surface entièrement texturée
Avec AXOR Signature

Exemple de personnalisation. D'autres options sont possibles dans le cadre du service AXOR Signature.

La personnalisation est également possible pour les produits factices.

Service AXOR Signature - AXOR Citterio C

Pour commander un produit personnalisé dans le cadre du service AXOR Signature, le numéro de commande est composé de la référence article, de la finition et de l'option de personnalisation. L'ensemble crée un produit particulier qui peut être monté dans toutes les salles de bains.

Référence article : choix du produit AXOR Citterio C

Lavabo



Mitigeur de lavabo 125,
p. ex. 49040XXX

Baignoire



Set de finition mitigeur 3 trous pour montage sur
bord de baignoire avec sBox, p. ex. 49430XXX

Douche



Module thermostatique 380/120
avec 2 fonctions, p. ex. 49700XXX

Finition : choix de la surface AXOR FinishPlus

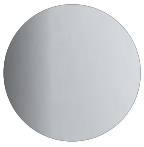

Chrome
-000



Mat Black
-670



Brushed Bronze
-140

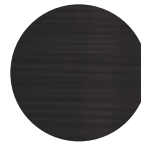

Brushed Black Chrome
-340

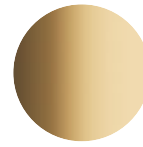

Polished Gold Optic
-990



Brushed Nickel
-820



Brushed Brass
-950



Brushed Gold Optic
-250

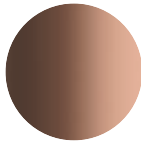

Polished Red Gold
-300

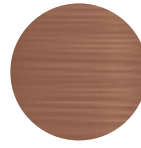

Brushed Red Gold
-310

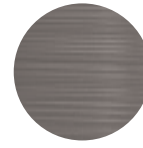

Stainless Steel Optic
-800

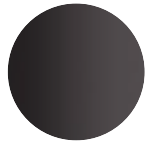

Polished Black Chrome
-330

Option de personnalisation : choix du motif de la poignée



Coupe rhombique
-RHC



Coupe soft
-SOC



Coupe linéaire
-LIC



Coupe cubique
-CCF (surface entièrement texturée)
-CCH (surface partiellement texturée)

Numéro final de la commande



49040xxx

Référence article

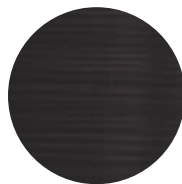

49040340

Finition



49040340+LIC

Option de personnalisation

Mitigeurs de lavabo monotrou CoolStart

Caractéristiques de toutes les variantes

/ type de jet: jet normal
 / débit maximal à 3 bars: 5 l/min
 / cartouche à disques céramiques

/ type de raccordement: raccords G 3/8"
 / EU taxonomy: max. 6 l/min - Contribution Substantielle (SC)

90

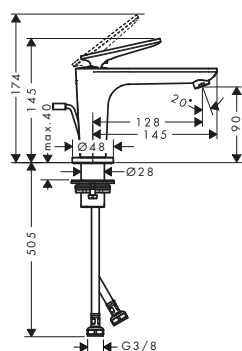

Cubic Cut 125

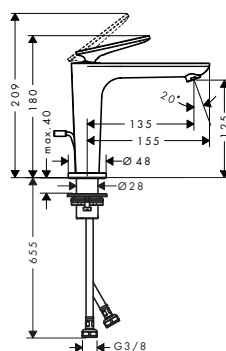

250

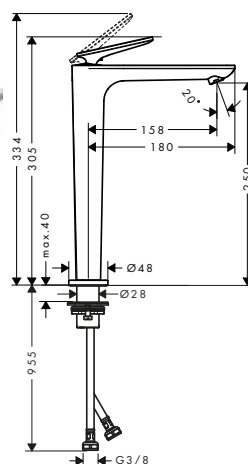

Durabilité



Technologies



Aperçu des variantes

































ComfortZone	projection (mm)	hauteur du bec (mm)	garniture de vidage	pour vasques	élément de structure	Finition	disponible à partir de	Réf.	Euro
90	128	90	avec tirette	-	sans	Chrome	Q2/2024	49010000	351,90
						Brushed Bronze	Q2/2024	49010140	527,90
						Brushed Black Chrome	Q2/2024	49010340	527,90
						Matt Black	Q2/2024	49010670	492,70
						Brushed Nickel	Q2/2024	49010820	527,90
						Polished Gold Optic	Q2/2024	49010990	527,90
						AXOR FinishPlus	Q2/2024	49010XXX	527,90
						AXOR FinishPlus	Q2/2024	49010XXX	527,90
90	128	90	avec tirette	-	cubic cut	Chrome	Q2/2024	49011000	351,90
						Brushed Bronze	Q2/2024	49011140	527,90
						Brushed Black Chrome	Q2/2024	49011340	527,90
						Matt Black	Q2/2024	49011670	492,70
						Brushed Nickel	Q2/2024	49011820	527,90
						Polished Gold Optic	Q2/2024	49011990	527,90
						AXOR FinishPlus	Q2/2024	49011XXX	527,90
						AXOR FinishPlus	Q2/2024	49011XXX	527,90
90	128	90	écoulement libre	-	sans	Chrome	Q2/2024	49020000	351,90
						Brushed Bronze	Q2/2024	49020140	527,90
						Brushed Black Chrome	Q2/2024	49020340	527,90
						Matt Black	Q2/2024	49020670	492,70
						Brushed Nickel	Q2/2024	49020820	527,90
						Polished Gold Optic	Q2/2024	49020990	527,90
						AXOR FinishPlus	Q2/2024	49020XXX	527,90
						AXOR FinishPlus	Q2/2024	49020XXX	527,90
90	128	90	écoulement libre	-	cubic cut	Chrome	Q2/2024	49021000	351,90
						Brushed Bronze	Q2/2024	49021140	527,90
						Brushed Black Chrome	Q2/2024	49021340	527,90
						Matt Black	Q2/2024	49021670	492,70
						Brushed Nickel	Q2/2024	49021820	527,90
						Polished Gold Optic	Q2/2024	49021990	527,90
						AXOR FinishPlus	Q2/2024	49021XXX	527,90
						AXOR FinishPlus	Q2/2024	49021XXX	527,90

Les mesures des schémas techniques sont en mm.

Les spécifications techniques et les unités de mesure peuvent être sujets à des changements.

Mitigeurs de lavabo monotrou CoolStart

Aperçu des variantes

ComfortZone	projection (mm)	hauteur du bec (mm)	garniture de vidage	pour vasques	élément de structure	Finition	disponible à partir de	Réf.	Euro
125	135	125	avec tirette	-	sans	 Chrome	Q2/2024	49030000	367,20
						 Brushed Bronze	Q2/2024	49030140	550,80
						 Brushed Black Chrome	Q2/2024	49030340	550,80
						 Matt Black	Q2/2024	49030670	514,10
						 Brushed Nickel	Q2/2024	49030820	550,80
						 Polished Gold Optic	Q2/2024	49030990	550,80
						 AXOR FinishPlus	Q2/2024	49030XXX	550,80
125	135	125	avec tirette	-	cubic cut	 Chrome	Q2/2024	49031000	367,20
						 Brushed Bronze	Q2/2024	49031140	550,80
						 Brushed Black Chrome	Q2/2024	49031340	550,80
						 Matt Black	Q2/2024	49031670	514,10
						 Brushed Nickel	Q2/2024	49031820	550,80
						 Polished Gold Optic	Q2/2024	49031990	550,80
						 AXOR FinishPlus	Q2/2024	49031XXX	550,80
125	135	125	écoulement libre	-	sans	 Chrome	Q2/2024	49040000	367,20
						 Brushed Bronze	Q2/2024	49040140	550,80
						 Brushed Black Chrome	Q2/2024	49040340	550,80
						 Matt Black	Q2/2024	49040670	514,10
						 Brushed Nickel	Q2/2024	49040820	550,80
						 Polished Gold Optic	Q2/2024	49040990	550,80
						 AXOR FinishPlus	Q2/2024	49040XXX	550,80
125	135	125	écoulement libre	-	cubic cut	 Chrome	Q2/2024	49041000	367,20
						 Brushed Bronze	Q2/2024	49041140	550,80
						 Brushed Black Chrome	Q2/2024	49041340	550,80
						 Matt Black	Q2/2024	49041670	514,10
						 Brushed Nickel	Q2/2024	49041820	550,80
						 Polished Gold Optic	Q2/2024	49041990	550,80
						 AXOR FinishPlus	Q2/2024	49041XXX	550,80
250	158	250	écoulement libre	■	sans	 Chrome	Q2/2024	49050000	489,60
						 Brushed Bronze	Q2/2024	49050140	734,40
						 Brushed Black Chrome	Q2/2024	49050340	734,40
						 Matt Black	Q2/2024	49050670	685,40
						 Brushed Nickel	Q2/2024	49050820	734,40
						 Polished Gold Optic	Q2/2024	49050990	734,40
						 AXOR FinishPlus	Q2/2024	49050XXX	734,40
250	158	250	écoulement libre	■	cubic cut	 Chrome	Q2/2024	49051000	489,60
						 Brushed Bronze	Q2/2024	49051140	734,40
						 Brushed Black Chrome	Q2/2024	49051340	734,40
						 Matt Black	Q2/2024	49051670	685,40
						 Brushed Nickel	Q2/2024	49051820	734,40
						 Polished Gold Optic	Q2/2024	49051990	734,40
						 AXOR FinishPlus	Q2/2024	49051XXX	734,40

Pour plus d'informations sur ce produit, voir la page suivante.

Mitigeur lavabo mural encastré

Caractéristiques de toutes les variantes

/ saillie: 193 mm
 / type de jet: jet normal
 / débit maximal à 3 bars: 5 l/min
 / cartouche à disques céramiques

/ bonde à écoulement libre
 / type de raccordement: corps d'encastrement
 / positionnement de la poignée à gauche ou à droite selon l'installation du set d'encastrement

/ EU taxonomy: max. 6 l/min - Contribution Substantielle (SC)

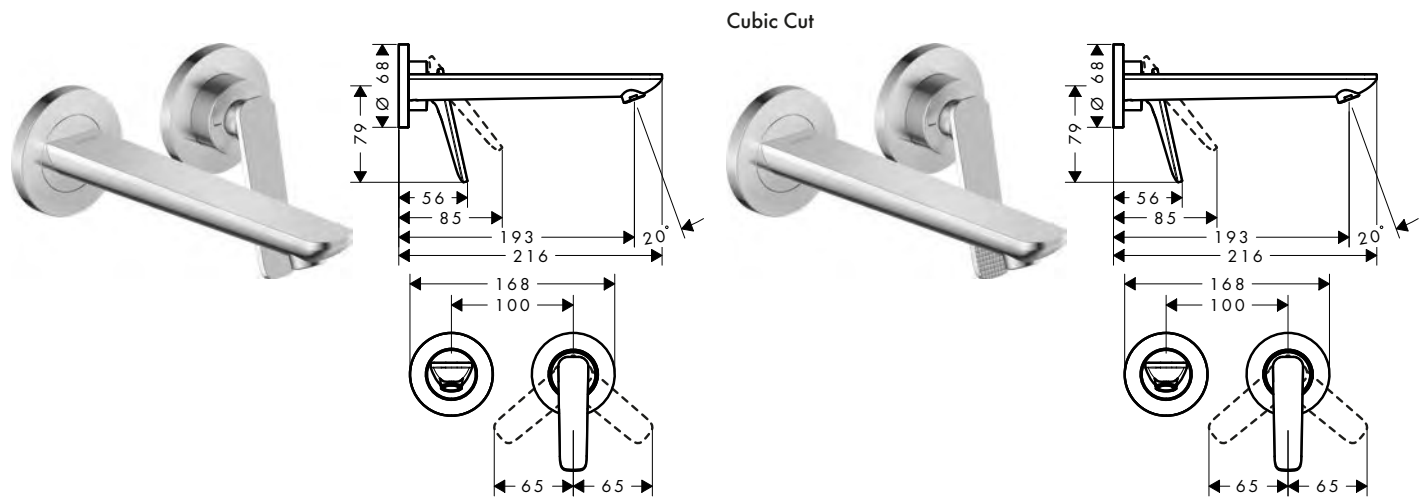

Durabilité

Technologies



Aperçu des variantes

projection (mm)	élément de structure	Finition	disponible à partir de	Réf.	Euro		
193	sans	Chrome	Q2/2024	49110000	448,80		
		Brushed Bronze	Q2/2024	49110140	673,20		
		Brushed Black Chrome	Q2/2024	49110340	673,20		
		Matt Black	Q2/2024	49110670	628,30		
		Brushed Nickel	Q2/2024	49110820	673,20		
		Polished Gold Optic	Q2/2024	49110990	673,20		
		AXOR FinishPlus	Q2/2024	49110XXX	673,20		
		193	cubic cut	Chrome	Q2/2024	49111000	448,80
				Brushed Bronze	Q2/2024	49111140	673,20
Brushed Black Chrome	Q2/2024			49111340	673,20		
Matt Black	Q2/2024			49111670	628,30		
Brushed Nickel	Q2/2024			49111820	673,20		
Polished Gold Optic	Q2/2024			49111990	673,20		
AXOR FinishPlus	Q2/2024			49111XXX	673,20		

⚠ A compléter avec		Réf.	Euro
	Corps d'encastrement pour mitigeur lavabo pour montage mural encastré	13623180	246,00

Options		Réf.	Euro
	Rallonge 25 mm pour corps d'encastrement 13623180	13586000	130,20

Mitigeurs de lavabo 3 trous

Caractéristiques de toutes les variantes

/ ComfortZone 125
 / saillie: 135 mm
 / hauteur du bec: 125 mm
 / type de jet: jet normal

/ débit maximal à 3 bars: 5 l/min
 / mécanisme céramique chaud/froid 180°
 / garniture de vidage G 1 1/4"
 / type de raccordement: raccords G 3/8"

/ EU taxonomy: max. 6 l/min - Contribution Substantielle (SC)

125



Cubic Cut 125

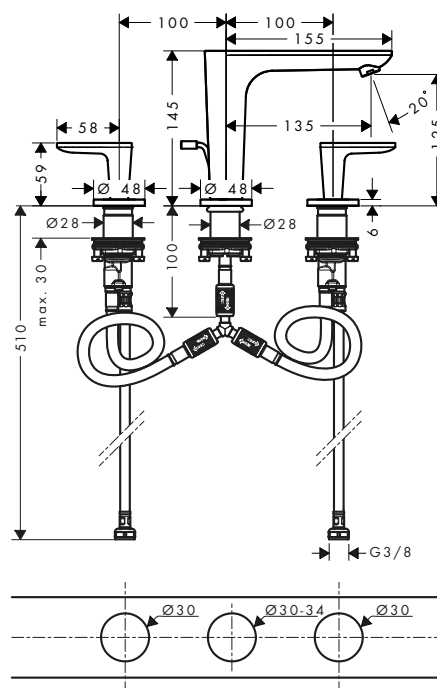
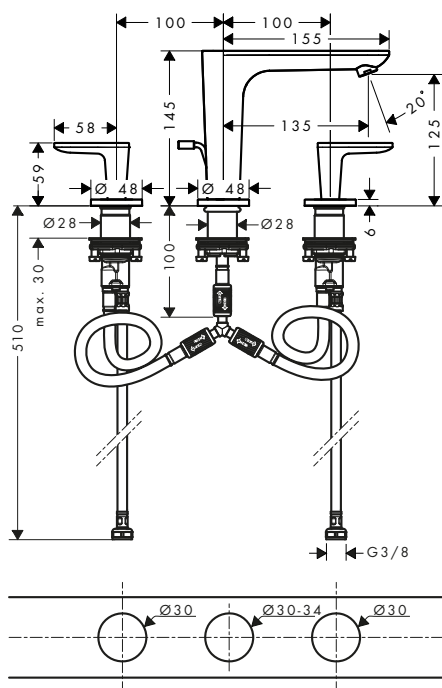















Durabilité



Technologies



Aperçu des variantes

ComfortZone	projection (mm)	hauteur du bec (mm)	élément de structure	Finition	disponible à partir de	Réf.	Euro
125	135	125	sans	<ul style="list-style-type: none">  Chrome  Brushed Bronze  Brushed Black Chrome  Matt Black  Brushed Nickel  Polished Gold Optic  AXOR FinishPlus 	Q2/2024	49060000	499,80
125	135	125	cubic cut	<ul style="list-style-type: none">  Chrome  Brushed Bronze  Brushed Black Chrome  Matt Black  Brushed Nickel  Polished Gold Optic  AXOR FinishPlus 	Q2/2024	49061000	499,80
						49060140	749,70
						49060340	749,70
						49060670	699,70
						49060820	749,70
						49060990	749,70
						49060XXX	749,70
						49061000	499,80
						49061140	749,70
						49061340	749,70
						49061670	699,70
						49061820	749,70
						49061990	749,70
						49061XXX	749,70

Mitigeurs de lavabo 3 trous encastré

Caractéristiques de toutes les variantes

/ saillie: 193 mm
/ type de jet: jet normal
/ débit maximal à 3 bars: 5 l/min

/ avec mécanismes céramiques chaud/froid 90°
/ bonde à écoulement libre
/ type de raccordement: corps d'encastrement

/ EU taxonomy: max. 6 l/min - Contribution Substantielle (SC)



Cubic Cut



Durabilité



Technologies

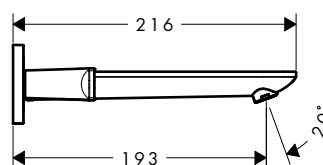
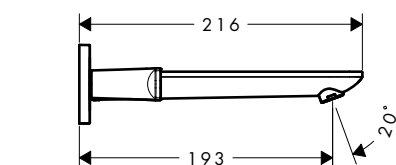
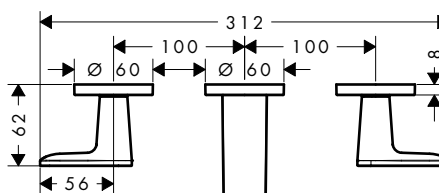
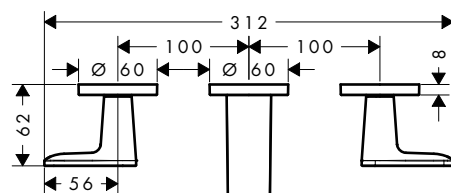

Aperçu des variantes

projection (mm)	élément de structure	Finition	disponible à partir de	Réf.	Euro		
193	sans	Chrome	Q2/2024	49070000	469,20		
		Brushed Bronze	Q2/2024	49070140	703,80		
		Brushed Black Chrome	Q2/2024	49070340	703,80		
		Matt Black	Q2/2024	49070670	656,90		
		Brushed Nickel	Q2/2024	49070820	703,80		
		Polished Gold Optic	Q2/2024	49070990	703,80		
		AXOR FinishPlus	Q2/2024	49070XXX	703,80		
		193	cubic cut	Chrome	Q2/2024	49071000	469,20
				Brushed Bronze	Q2/2024	49071140	703,80
Brushed Black Chrome	Q2/2024			49071340	703,80		
Matt Black	Q2/2024			49071670	656,90		
Brushed Nickel	Q2/2024			49071820	703,80		
Polished Gold Optic	Q2/2024			49071990	703,80		
AXOR FinishPlus	Q2/2024			49071XXX	703,80		

A compléter avec		Réf.	Euro
	Corps d'encastrement pour mélangeur 3 trous pour montage mural encastré	10303180	265,30
Options		Réf.	Euro
	Manchon d'étanchéité	96383000	37,60
	Rallonge (paire) pour mélangeur 3 trous pour montage mural encastré	96259000	63,00

Mitigeurs pour bidet

Caractéristiques de toutes les variantes

/ comprenant: mitigeur de bidet, garniture de vidage
 / saillie: 113 mm
 / hauteur du bec: 95 mm

/ avec bec déverseur
 / articulation à rotule du mousseur
 / type de jet: jet laminaire
 / débit maximal à 3 bars: 7,5 l/min

/ cartouche à disques céramiques
 / convient au chauffe-eau instantané
 / garniture de vidage G 1 1/4"



Cubic Cut

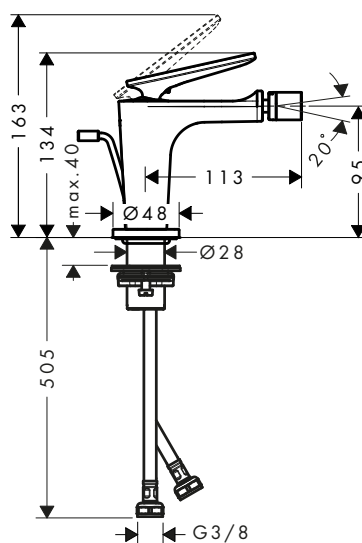
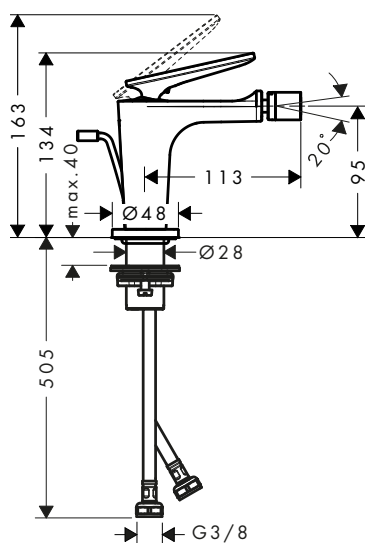

Aperçu des variantes

élément de structure	Finition	disponible à partir de	Réf.	Euro	
sans	● Chrome	Q2/2024	49210000	367,20	
	● Brushed Bronze	Q2/2024	49210140	550,80	
	● Brushed Black Chrome	Q2/2024	49210340	550,80	
	● Matt Black	Q2/2024	49210670	514,10	
	● Brushed Nickel	Q2/2024	49210820	550,80	
	● Polished Gold Optic	Q2/2024	49210990	550,80	
	● AXOR FinishPlus	Q2/2024	49210XXX	550,80	
	cubic cut	● Chrome	Q2/2024	49211000	367,20
		● Brushed Bronze	Q2/2024	49211140	550,80
		● Brushed Black Chrome	Q2/2024	49211340	550,80
● Matt Black		Q2/2024	49211670	514,10	
● Brushed Nickel		Q2/2024	49211820	550,80	
● Polished Gold Optic		Q2/2024	49211990	550,80	
● AXOR FinishPlus		Q2/2024	49211XXX	550,80	

Mitigeurs baignoire sur pied

Caractéristiques de toutes les variantes

/ comprenant: Mitigeur de baignoire libre à poser, douche à main micro, flexible de douche, support pour pommeau de douche
/ saillie: 194 mm

/ type de jet du mitigeur: jet laminaire
/ débit maximal à 3 bars: 23,4 l/min.
/ débit du bec de baignoire à 3 bars: 23,4 l/min.
/ débit de la douchette à 3 bars: 13,5 l/min

/ cartouche céramique
/ inverseur avec réinitialisation automatique
/ clapet anti-retour
/ montage sur gorge

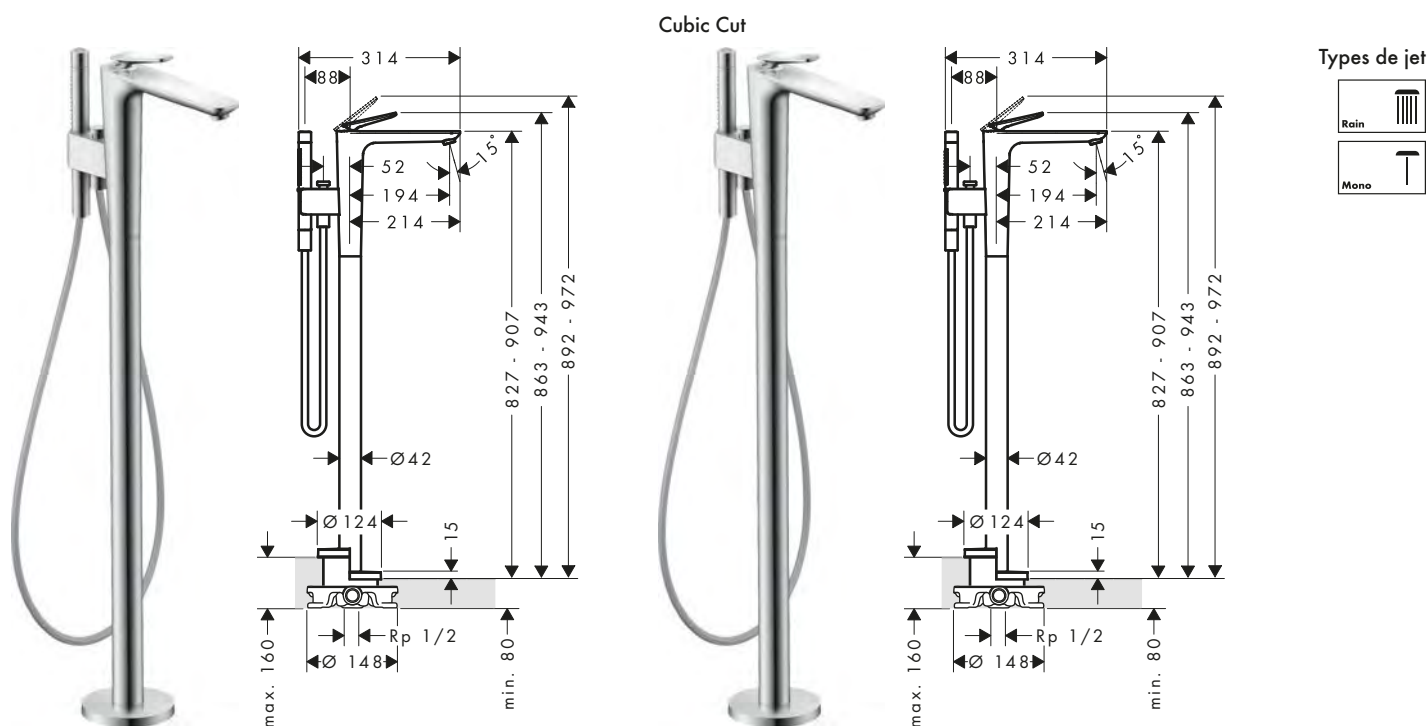

Aperçu des variantes

projection (mm)	élément de structure	Finition	disponible à partir de	Réf.	Euro		
194	sans	Chrome	Q2/2024	49440000	1.938,00		
		Brushed Bronze	Q2/2024	49440140	2.907,00		
		Brushed Black Chrome	Q2/2024	49440340	2.907,00		
		Matt Black	Q2/2024	49440670	2.713,20		
		Brushed Nickel	Q2/2024	49440820	2.907,00		
		Polished Gold Optic	Q2/2024	49440990	2.907,00		
		AXOR FinishPlus	Q2/2024	49440XXX	2.907,00		
		194	cubic cut	Chrome	Q2/2024	49441000	1.938,00
				Brushed Bronze	Q2/2024	49441140	2.907,00
Brushed Black Chrome	Q2/2024			49441340	2.907,00		
Matt Black	Q2/2024			49441670	2.713,20		
Brushed Nickel	Q2/2024			49441820	2.907,00		
Polished Gold Optic	Q2/2024			49441990	2.907,00		
AXOR FinishPlus	Q2/2024			49441XXX	2.907,00		

⚠ A compléter avec		Réf.	Euro
	Corps d'encastrement pour mitigeur/thermostatique à poser	10452180	519,50

Options		Réf.	Euro
	Manchon d'étanchéité pour corps d'encastrement 10452180	96441000	145,80

Mitigeur bain/douche 3 trous avec douche à main

Caractéristiques de toutes les variantes

/ comprenant: mitigeur bain/douche 3 trous,
douche à main, support pour pommeau de
douche, flexible de douche
/ saillie: 222 mm

/ type de jet du mitigeur: jet normal
/ débit maximal à 3 bars: 20 l/min
/ débit du bec de baignoire à 3 bars: 20 l/min
/ débit de la douche à 3 bars: 9,7 l/min

/ avec mécanismes céramiques chaud/froid 90°
/ inverseur avec réinitialisation automatique
/ clapet anti-retour
/ montage mural

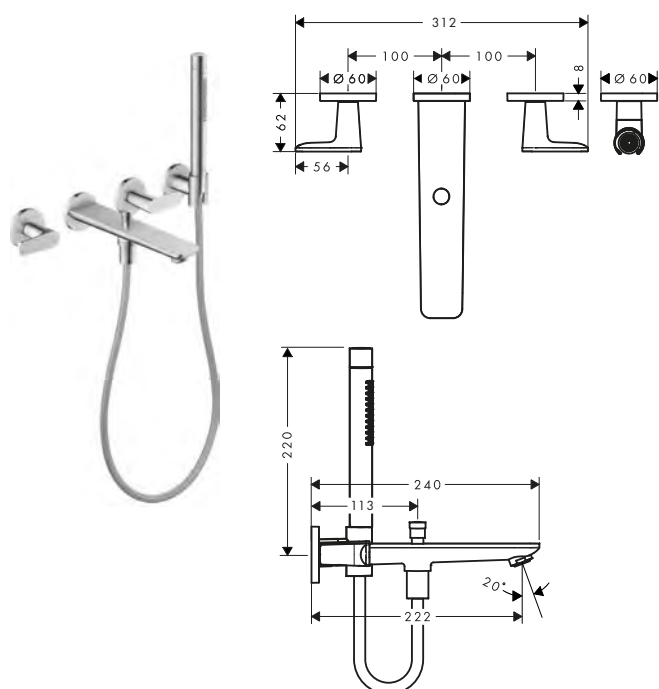

Cubic Cut

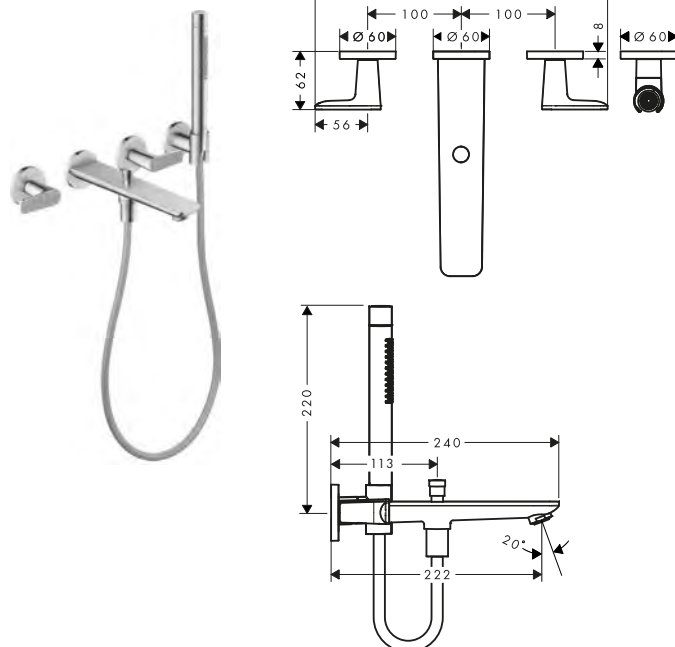

Technologies



Types de jet



Aperçu des variantes

projection (mm)	élément de structure	Finition	disponible à partir de	Réf.	Euro		
222	sans	Chrome	Q2/2024	49480000	856,80		
		Brushed Bronze	Q2/2024	49480140	1.285,20		
		Brushed Black Chrome	Q2/2024	49480340	1.285,20		
		Matt Black	Q2/2024	49480670	1.199,50		
		Brushed Nickel	Q2/2024	49480820	1.285,20		
		Polished Gold Optic	Q2/2024	49480990	1.285,20		
		AXOR FinishPlus	Q2/2024	49480XXX	1.285,20		
		222	cubic cut	Chrome	Q2/2024	49481000	856,80
				Brushed Bronze	Q2/2024	49481140	1.285,20
Brushed Black Chrome	Q2/2024			49481340	1.285,20		
Matt Black	Q2/2024			49481670	1.199,50		
Brushed Nickel	Q2/2024			49481820	1.285,20		
Polished Gold Optic	Q2/2024			49481990	1.285,20		
AXOR FinishPlus	Q2/2024			49481XXX	1.285,20		

⚠ A compléter avec



Corps d'encastrement pour mélangeur 3 trous pour montage mural encastré

Réf. 10303180
Euro 265,30

Options



Rallonge (paire) pour mélangeur 3 trous pour montage mural encastré

Réf. 96259000
Euro 63,00



Manchon d'étanchéité

Réf. 96383000
Euro 37,60

mitigeur bain/douche 3 trous

Caractéristiques de toutes les variantes

/ saillie: 222 mm
/ type de jet du mitigeur: jet normal

/ débit maximal à 3 bars: 20 l/min
/ débit du bec de baignoire à 3 bars: 20 l/min

/ avec mécanismes céramiques chaud/froid 90°
/ montage mural



Cubic Cut



Technologies

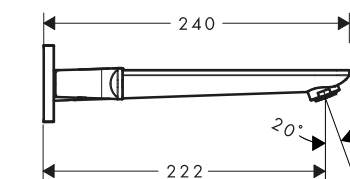
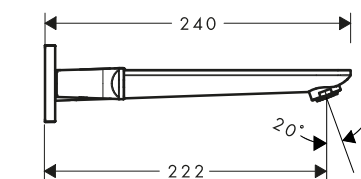
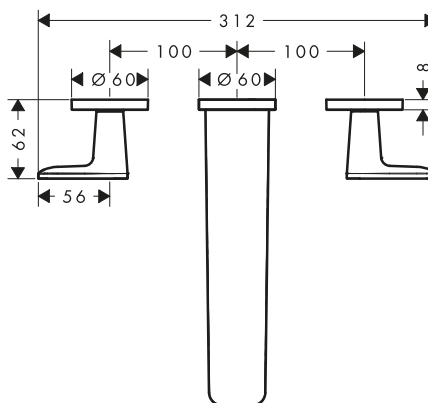
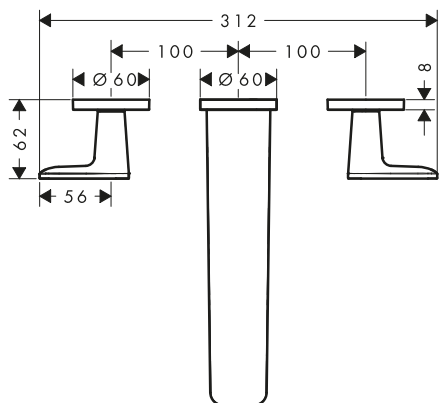

Aperçu des variantes

projection (mm)	élément de structure	Finition	disponible à partir de	Réf.	Euro
222	sans	● Chrome	Q2/2024	49482000	673,20
		● Brushed Bronze	Q2/2024	49482140	1.009,80
		● Brushed Black Chrome	Q2/2024	49482340	1.009,80
		● Matt Black	Q2/2024	49482670	942,50
		● Brushed Nickel	Q2/2024	49482820	1.009,80
		● Polished Gold Optic	Q2/2024	49482990	1.009,80
		● AXOR FinishPlus	Q2/2024	49482XXX	1.009,80
		222	cubic cut	● Chrome	Q2/2024
● Brushed Bronze	Q2/2024			49483140	1.009,80
● Brushed Black Chrome	Q2/2024			49483340	1.009,80
● Matt Black	Q2/2024			49483670	942,50
● Brushed Nickel	Q2/2024			49483820	1.009,80
● Polished Gold Optic	Q2/2024			49483990	1.009,80

⚠ A compléter avec		Réf.	Euro
	Corps d'encastrement pour mélangeur 3 trous pour montage mural encastré	10303180	265,30

Options		Réf.	Euro
	Manchon d'étanchéité	96383000	37,60
	Rallonge (paire) pour mélangeur 3 trous pour montage mural encastré	96259000	63,00

Mitigeurs bain/douche 3 trous pour montage sur bord de baignoire

Caractéristiques de toutes les variantes

/ comprenant: Set de finition pour Mitigeur de baignoire 3 trous, douche à main micro, support pour pommeau de douche
/ saillie: 155 mm
/ type de jet du mitigeur: jet normal

/ longueur d'extension maximale de la douche à main: 1,45 m
/ sBox pour un guidage silencieux, fluide et protège les flexibles
/ cartouche à disques céramiques
/ limitation de température réglable

/ clapet anti-retour
/ convient à une installation sur bord de baignoire
/ amovible pour l'entretien à tout moment
/ aucune ouverture de maintenance supplémentaire requise



Cubic Cut



Technologies



Types de jet

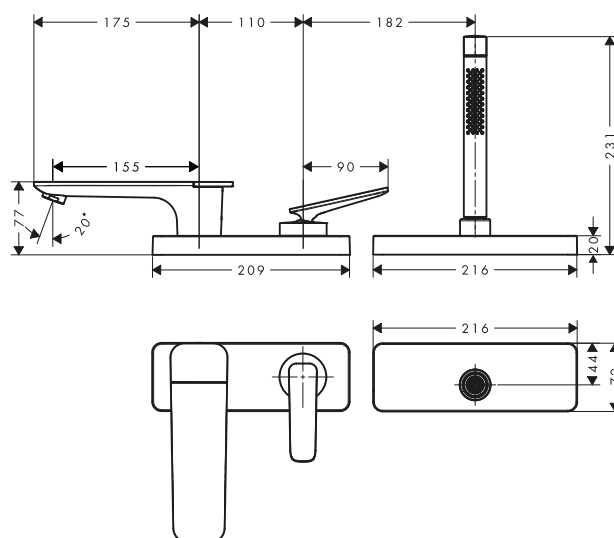
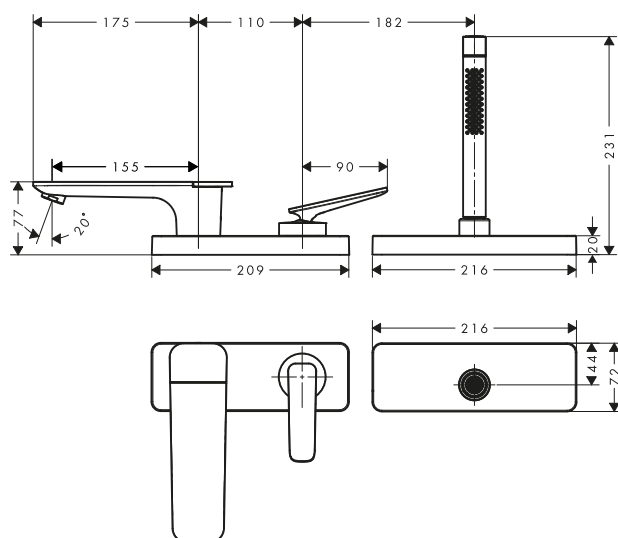

Aperçu des variantes

projection (mm)	élément de structure	Finition	disponible à partir de	Réf.	Euro
155	sans	Chrome	Q2/2024	49430000	1.377,00
		Brushed Bronze	Q2/2024	49430140	2.065,50
		Brushed Black Chrome	Q2/2024	49430340	2.065,50
		Matt Black	Q2/2024	49430670	1.927,80
		Brushed Nickel	Q2/2024	49430820	2.065,50
		Polished Gold Optic	Q2/2024	49430990	2.065,50
		AXOR FinishPlus	Q2/2024	49430XXX	2.065,50
		155	cubic cut	Chrome	Q2/2024
Brushed Bronze	Q2/2024			49431140	2.065,50
Brushed Black Chrome	Q2/2024			49431340	2.065,50
Matt Black	Q2/2024			49431670	1.927,80
Brushed Nickel	Q2/2024			49431820	2.065,50
Polished Gold Optic	Q2/2024			49431990	2.065,50
AXOR FinishPlus	Q2/2024			49431XXX	2.065,50

⚠ A compléter avec



Corps d'encastrement pour mélangeur 3 trous bain/douche sur gorge avec sBox

Réf.

15487180

Euro

467,90

Set de finition Softsquare

Caractéristiques

- / comprenant: boîte de flexible, flexible de douche, rosace
- / au montage sur bord de baignoire ou montage sur plage de carrelage
- / 1 système
- / sBox pour un guidage silencieux, fluide et protégé les flexibles
- / dimension du raccordement: DN15
- / aucune ouverture de maintenance supplémentaire requise
- / largeur du rebord de la baignoire d'au moins 80 mm
- / plage de serrage: 0 - 30 mm
- / longueur d'extension maximale de la douche à main 1,45 m
- / amovible pour l'entretien à tout moment
- / avec clapet anti-retour intégrée EN 1717
- / débit maximal à 3 bars: 9,5 l/min

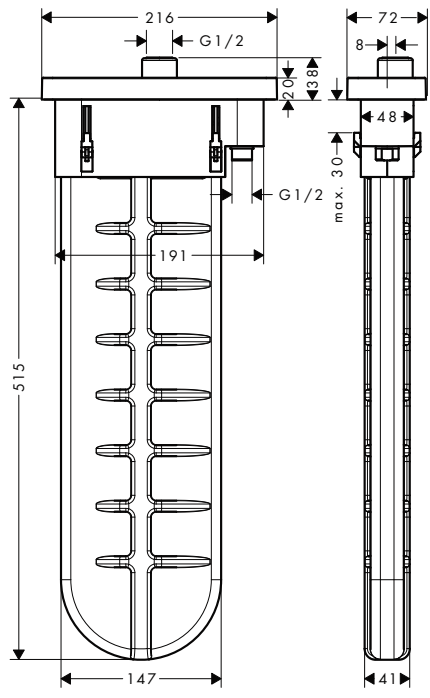

Finition	disponible à partir de	Réf.	Euro
Chrome	Q2/2024	28017000	423,30
Brushed Bronze	Q2/2024	28017140	635,00
Brushed Black Chrome	Q2/2024	28017340	635,00
Matt Black	Q2/2024	28017670	592,60
Brushed Nickel	Q2/2024	28017820	635,00
Polished Gold Optic	Q2/2024	28017990	635,00
AXOR FinishPlus	Q2/2024	28017XXX	635,00

Bec déverseur pour baignoire

Caractéristiques

- / saillie: 222 mm
- / débit maximal à 3 bars: 22 l/min
- / type de jet: jet normal

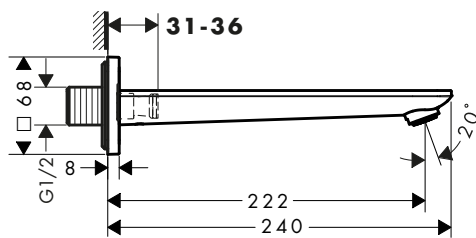

Technologies



Finition	disponible à partir de	Réf.	Euro
Chrome	Q2/2024	49410000	244,80
Brushed Bronze	Q2/2024	49410140	367,20
Brushed Black Chrome	Q2/2024	49410340	367,20
Matt Black	Q2/2024	49410670	342,70
Brushed Nickel	Q2/2024	49410820	367,20
Polished Gold Optic	Q2/2024	49410990	367,20
AXOR FinishPlus	Q2/2024	49410XXX	367,20

Modules thermostatique encastrés et plaque

Caractéristiques de toutes les variantes

/ 2 systèmes
 / utilisation simultanée de 2 systèmes
 / cartouche thermostatique SMTc
 / débit maximal à 3 bars: 42 l/min

/ débit de sortie supérieure: 42 l/min
 / débit de la sortie inférieure: 40 l/min.
 / combinaison d'un thermostatique Highflow avec robinet d'arrêt et inverseur pour 2 sorties

/ fonction safety stop à 40 °C
 / limitation de température réglable
 / dimension du raccordement: DN20
 / type de raccordement: corps d'encastrement

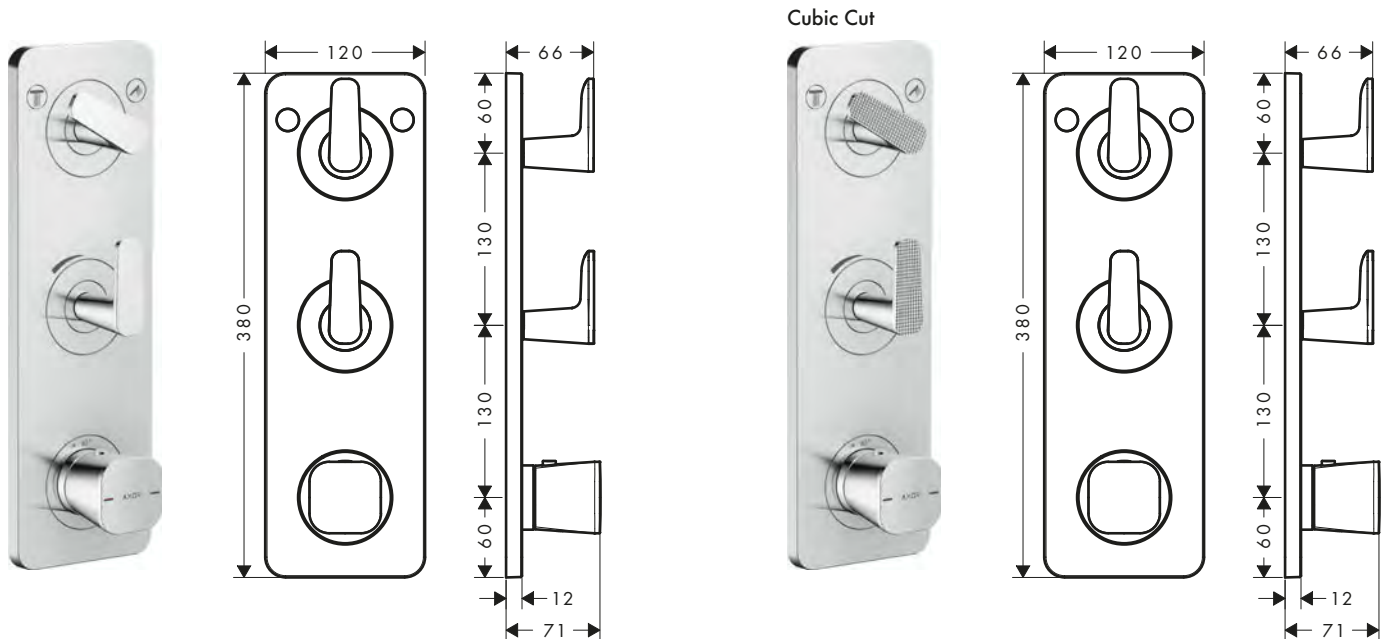

Durabilité



Technologies



Aperçu des variantes

élément de structure	Finition	disponible à partir de	Réf.	Euro
sans	Chrome	Q2/2024	49700000	714,00
	Brushed Bronze	Q2/2024	49700140	1.071,00
	Brushed Black Chrome	Q2/2024	49700340	1.071,00
	Matt Black	Q2/2024	49700670	999,60
	Brushed Nickel	Q2/2024	49700820	1.071,00
	Polished Gold Optic	Q2/2024	49700990	1.071,00
	AXOR FinishPlus	Q2/2024	49700XXX	1.071,00
	cubic cut	Chrome	Q2/2024	49701000
Brushed Bronze		Q2/2024	49701140	1.071,00
Brushed Black Chrome		Q2/2024	49701340	1.071,00
Matt Black		Q2/2024	49701670	999,60
Brushed Nickel		Q2/2024	49701820	1.071,00
Polished Gold Optic		Q2/2024	49701990	1.071,00
AXOR FinishPlus		Q2/2024	49701XXX	1.071,00

⚠ A compléter avec



Corps d'encastrement pour module thermostatique 36703xxx

Réf.

36701180

Euro

700,00

Modules thermostatique encastré avec rosaces

Caractéristiques de toutes les variantes

/ comprenant: thermostatique douche, robinet d'arrêt / inverseur, robinet d'arrêt
 / 3 systèmes
 / utilisation simultanée de 2 systèmes
 / cartouche thermostatique SMTC

/ débit maximal à 3 bars: 42 l/min
 / débit de la sortie inférieure: 37,9 l/min.
 / débit gauche et droite: 37,9 l/min.
 / combinaison d'un thermostatique Highflow avec un inverseur Quattro pour 3 sorties

/ fonction safety stop à 40 °C
 / limitation de température réglable
 / dimension du raccordement: DN20
 / type de raccordement: corps d'encastrement

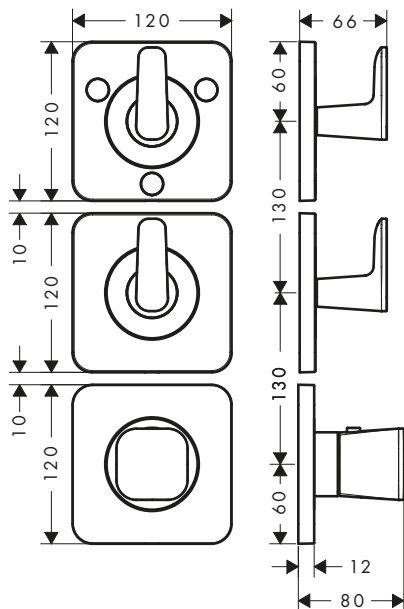

Cubic Cut

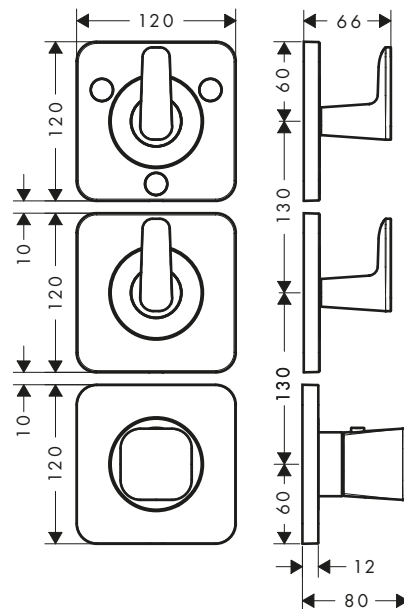

Durabilité



Technologies



Aperçu des variantes

élément de structure	Finition	disponible à partir de	Réf.	Euro
sans	Chrome	Q2/2024	49710000	744,60
	Brushed Bronze	Q2/2024	49710140	1.116,90
	Brushed Black Chrome	Q2/2024	49710340	1.116,90
	Matt Black	Q2/2024	49710670	1.042,40
	Brushed Nickel	Q2/2024	49710820	1.116,90
	Polished Gold Optic	Q2/2024	49710990	1.116,90
	AXOR FinishPlus	Q2/2024	49710XXX	1.116,90
	cubic cut	Chrome	Q2/2024	49711000
Brushed Bronze		Q2/2024	49711140	1.116,90
Brushed Black Chrome		Q2/2024	49711340	1.116,90
Matt Black		Q2/2024	49711670	1.042,40
Brushed Nickel		Q2/2024	49711820	1.116,90
Polished Gold Optic		Q2/2024	49711990	1.116,90
AXOR FinishPlus		Q2/2024	49711XXX	1.116,90

⚠ A compléter avec



	Réf.	Euro
Corps d'encastrement pour module thermostatique 36704xxx	36708180	700,00

Douches de tête 1 jet avec bras de douche

Caractéristiques de toutes les variantes

/ comprenant: douches de tête, bras de douche
/ dimensions de la tête de douche: 270 x 270 mm
/ type de jet: jet PowderRain

/ matériau du disque de jet: métallique
/ longueur du bras de douche 390 mm
/ douche de plafond amovible pour le nettoyage

/ type d'installation: mural
/ raccords à visser G $\frac{1}{2}$
/ convient au chauffe-eau instantané

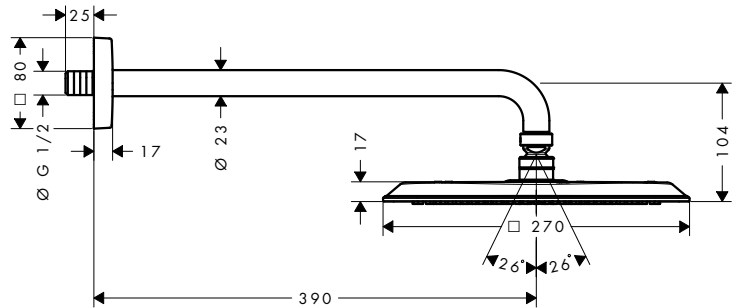

Durabilité



Technologies



Types de jet



Aperçu des variantes

dimensions	nombre de jets	types de jets	débit max. à 3 bar (l/min)	pression du débit minimum (bar)	Finition	disponible à partir de	Réf.	Euro
270/270	1	PowderRain	6,5	1,5	<ul style="list-style-type: none"> Chrome Brushed Bronze Brushed Black Chrome Matt Black Brushed Nickel Polished Gold Optic AXOR FinishPlus 	Q2/2024	28791000	571,20
270/270	1	PowderRain	11	1	<ul style="list-style-type: none"> Chrome Brushed Bronze Brushed Black Chrome Matt Black Brushed Nickel Polished Gold Optic AXOR FinishPlus 	Q2/2024	28790000	571,20
					<ul style="list-style-type: none"> Brushed Bronze Brushed Black Chrome Matt Black Brushed Nickel Polished Gold Optic AXOR FinishPlus 	Q2/2024	28790140	856,80
					<ul style="list-style-type: none"> Brushed Black Chrome Matt Black Brushed Nickel Polished Gold Optic AXOR FinishPlus 	Q2/2024	28790340	856,80
					<ul style="list-style-type: none"> Matt Black Brushed Nickel Polished Gold Optic AXOR FinishPlus 	Q2/2024	28790670	799,70
					<ul style="list-style-type: none"> Brushed Nickel Polished Gold Optic AXOR FinishPlus 	Q2/2024	28790820	856,80
					<ul style="list-style-type: none"> Polished Gold Optic AXOR FinishPlus 	Q2/2024	28790990	856,80
					<ul style="list-style-type: none"> AXOR FinishPlus 	Q2/2024	28790XXX	856,80

Douches de tête 1 jet avec bras de douche pour montage au plafond

Caractéristiques de toutes les variantes

/ comprenant: douches de tête, raccord de plafond
/ dimensions de la tête de douche: 270 x 270 mm
/ type de jet: jet PowderRain

/ matériau du disque de jet: métallique
/ longueur du raccord de plafond: 100 mm
/ douche de plafond amovible pour le nettoyage

/ type d'installation: plafond
/ raccords à visser G $\frac{1}{2}$
/ convient au chauffe-eau instantané

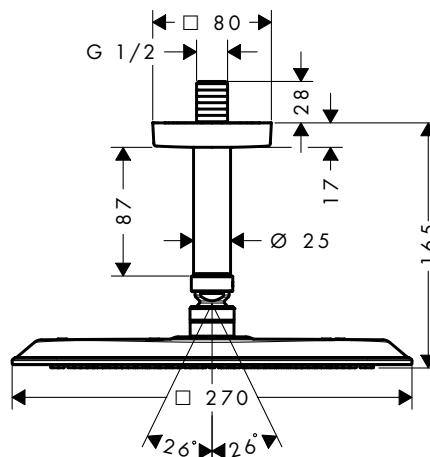

Durabilité



Technologies



Types de jet



Pour plus d'informations sur ce produit, voir la page suivante.

Douches de tête 1 jet avec bras de douche pour montage au plafond

Aperçu des variantes

dimensions	nombre de jets	types de jets	débit max. à 3 bar (l/min)	pression du débit minimum (bar)	Finition	disponible à partir de	Réf.	Euro
270/270	1	PowderRain	6,5	1,5	Chrome	Q2/2024	28793000	530,40
					Brushed Bronze	Q2/2024	28793140	795,60
					Brushed Black Chrome	Q2/2024	28793340	795,60
					Matt Black	Q2/2024	28793670	742,60
					Brushed Nickel	Q2/2024	28793820	795,60
					Polished Gold Optic	Q2/2024	28793990	795,60
					AXOR FinishPlus	Q2/2024	28793XXX	795,60
					270/270	1	PowderRain	11
Brushed Bronze	Q2/2024	28792140	795,60					
Brushed Black Chrome	Q2/2024	28792340	795,60					
Matt Black	Q2/2024	28792670	742,60					
Brushed Nickel	Q2/2024	28792820	795,60					
Polished Gold Optic	Q2/2024	28792990	795,60					
AXOR FinishPlus	Q2/2024	28792XXX	795,60					

Douches de tête 1 jet de plafond

Caractéristiques de toutes les variantes

/ dimensions de la tête de douche: 270 x 270 mm
 / type de jet: Rain
 / matériau du disque de jet: métallique

/ douche de plafond amovible pour le nettoyage
 / type d'installation: plafond
 / type de raccordement: corps d'encastrement

/ convient au chauffe-eau instantané

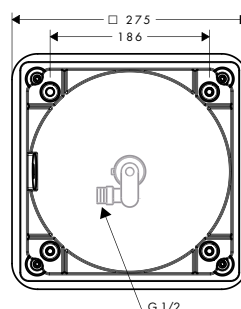
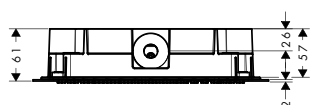

Durabilité



Technologies



Types de jet



Aperçu des variantes

dimensions	nombre de jets	types de jets	débit max. à 3 bar (l/min)	pression du débit minimum (bar)	Finition	disponible à partir de	Réf.	Euro
270/270	1	Rain	6,8	1,2	Chrome	Q2/2024	28795000	459,00
					Brushed Bronze	Q2/2024	28795140	688,50
					Brushed Black Chrome	Q2/2024	28795340	688,50
					Matt Black	Q2/2024	28795670	642,60
					Brushed Nickel	Q2/2024	28795820	688,50
					Polished Gold Optic	Q2/2024	28795990	688,50
					AXOR FinishPlus	Q2/2024	28795XXX	688,50
					270/270	1	Rain	11,3
Brushed Bronze	Q2/2024	28794140	688,50					
Brushed Black Chrome	Q2/2024	28794340	688,50					
Matt Black	Q2/2024	28794670	642,60					
Brushed Nickel	Q2/2024	28794820	688,50					
Polished Gold Optic	Q2/2024	28794990	688,50					
AXOR FinishPlus	Q2/2024	28794XXX	688,50					

A compléter avec



Côrps d'encastrement pour douche de tête plafond

Réf. Euro

26039180 112,20

Côrps d'encastrement pour douche de tête plafond

Caractéristiques

- / profondeur de montage min.: 60 mm
- / profondeur de montage max.: 80 mm

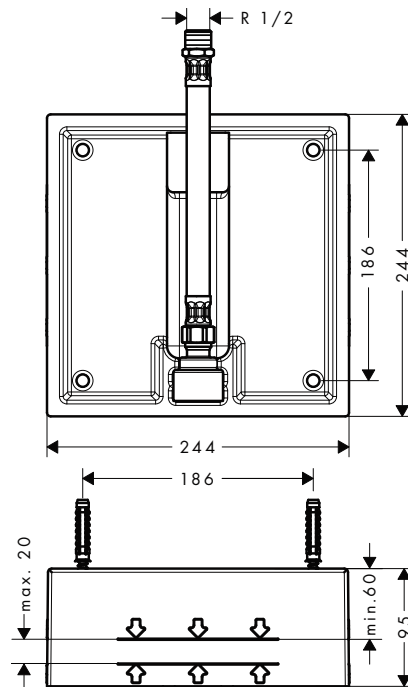

disponible à partir de	Réf.	Euro
Q2/2024	26039180	112,20

Fixfit Porter 120/120 Softsquare avec douche à main micro 2jet et flexible de douche textile

Caractéristiques

- / comprenant: porter, douche à main micro, support pour pommeau de douche, flexible de douche
- / type de jet: Rain, Mono
- / débit maximal à 3 bars: 16,2 l/min.
- / avec clapet anti-retour
- / montage mural: vis de fixation
- / joint amovible
- / fonction de support intégrée
- / pour flexibles de douche avec écrou conique ou cylindrique des deux côtés

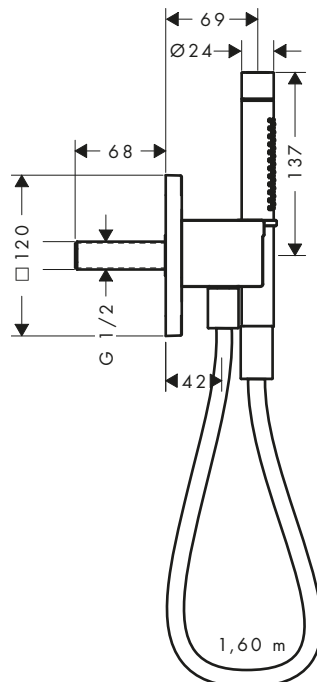

Technologies



Types de jet



Finition	disponible à partir de	Réf.	Euro
Chrome	Q2/2024	49626000	397,80
Brushed Bronze	Q2/2024	49626140	596,70
Brushed Black Chrome	Q2/2024	49626340	596,70
Matt Black	Q2/2024	49626670	556,90
Brushed Nickel	Q2/2024	49626820	596,70
Polished Gold Optic	Q2/2024	49626990	596,70
AXOR FinishPlus	Q2/2024	49626XXX	596,70

AXOR ShowerSelect ID





AXOR ShowerSelect ID

La précision alliée à la personnalité.

AXOR ShowerSelect ID apporte une précision et une personnalisation inégalées à l'expérience de la douche. Développé en collaboration avec PHOENIX, le mitigeur thermostatique encastré ne dépasse que de 45 mm du mur, une prouesse rendue possible par la nouvelle AXOR iBox universal 2. Dans ce cadre élégant, une molette centrale de réglage de la température offre un bon retour haptique et auditif, tandis que les touches placées autour de la molette utilisent la dernière technologie Select, ce qui permet de passer rapidement et facilement d'un type de jet à l'autre et d'une sortie à l'autre. Avec trois styles de design au choix (rond, carré ou softsquare) ainsi qu'une large gamme de surfaces AXOR FinishPlus et d'options d'incrustations personnalisées AXOR Signature, AXOR ShowerSelect ID est bien plus qu'une merveille de technologie et de design. Comme son nom l'indique, il donne également l'occasion unique d'exprimer l'identité, le goût et le style propres d'un individu.

Design : PHOENIX



- Touches Select dépassant du mur de seulement 13 mm
- Chanfrein de pourtour pour un design centré
- Relief linéaire
- Blocage de sécurité à 40 °C
- Manettes de commande en Matt Black

Symboles gravés au laser

Indicateur de température

Molette thermostatique monolithique avec inserts en métal ou dans un autre matériau avec le service AXOR Signature*

Régulateur de débit avec fonction stop



AXOR ShowerSelect ID se démarque par un contrôle ultra-précis, des styles universels et des options de personnalisation uniques. Les utilisateurs peuvent combiner les thermostats AXOR ShowerSelect ID avec une à quatre sorties, de manière à pouvoir installer presque toutes les configurations de douche, de la petite douche à 1 sortie jusqu'à la douche de bien-être à 4 fonctions.

* Insert de même finition pour les surfaces AXOR FinishPlus, insert Matt Black pour la surface chromée

Finitions AXOR

Couleurs FinishPlus en stock*



Chrome
-000



Matt Black
-670



Matt White
-700
(rond uniquement)



Brushed Bronze
-140

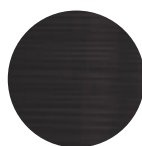

Brushed Black Chrome
-340



Polished Gold Optic
-990

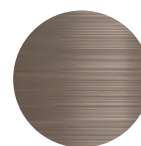

Brushed Nickel
-820

Couleurs FinishPlus avec délai de production de 6 semaines max.* (hors transport)



Brushed Brass
-950



Brushed Gold Optic
-250



Polished Red Gold
-300



Brushed Red Gold
-310

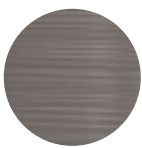

Stainless Steel Optic
-800



Polished Black Chrome
-330

* Veuillez noter que les délais de production et les disponibilités ne sont valables que pour de petites quantités et peuvent varier pour de gros projets.

AXOR FinishPlus - raffinement et singularité

Les finitions exclusives AXOR FinishPlus définissent de nouveaux standards pour les surfaces, qu'il s'agisse de la finition laquée Matt Black, de l'Aspect Polished Gold Optic ou du Brushed Black Chrome. Des surfaces d'un éclat, d'une robustesse et d'une longévité exceptionnels, réalisées en Allemagne selon les plus hautes exigences techniques, que ce soit pour des pièces uniques ou de grandes quantités. Les finitions PVD d'AXOR FinishPlus ont indéniablement du caractère. Chaque coloris est le fruit d'un développement intensif et d'un processus sophistiqué réalisé dans les chambres sous vide d'AXOR utilisant le PVD (dépôt physique en phase vapeur). Un arc électrique est créé dans un vide poussé afin de combiner les gaz à du zirconium. Le mélange se dépose alors sur la surface chromée du robinet. Ce procédé high-tech donne à la surface un éclat exceptionnel et une résistance extrême aux rayures, aux détergents et au sel de l'air marin.



Service AXOR Signature – AXOR ShowerSelect ID

AXOR Signature est un service exclusif qui transforme un objet design en une pièce unique et donne à chaque robinet la signature personnelle du client ou l'adapte aux particularités de la pièce. Des pièces personnelles et sur mesure – fabriquées par les experts AXOR à Schiltach. Réalisées avec discernement et précision artisanale, dans le respect des normes industrielles.

Finition bicolore

Pour ceux qui souhaitent accentuer la géométrie minimaliste et la sobriété d'AXOR ShowerSelect ID, le service AXOR Signature propose des finitions personnalisées bicolores. À partir de 10 finitions PVD distinctes, les combinaisons possibles sont infinies, que ce soit pour de subtiles variations ton sur ton ou des contrastes colorés plus audacieux.



Pour commander un équipement bicolore dans le cadre du service AXOR Signature, il suffit de fournir une description détaillée de chaque produit avec la finition souhaitée.

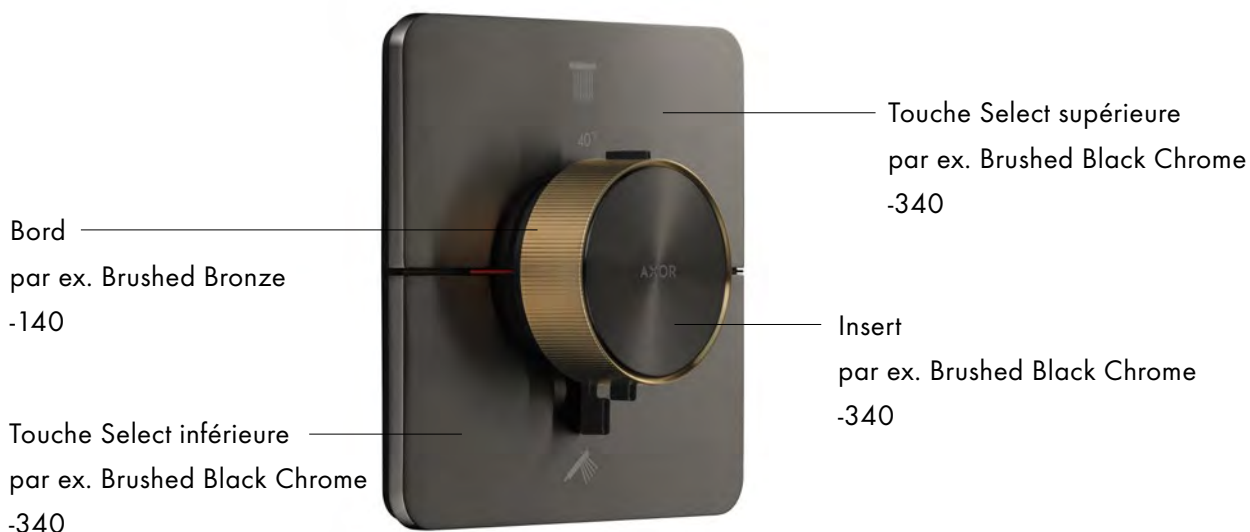

La personnalisation est également possible pour les produits factices.

Service AXOR Signature – AXOR ShowerSelect ID

Inserts dans d'autres matériaux

AXOR ShowerSelect ID innove non seulement en matière de fonctionnalité et de design, mais aussi sur le plan de la personnalisation. Avec son système unique d'options d'incrustations sur mesure pour la molette centrale monolithique du produit, AXOR ShowerSelect ID est aussi l'outil idéal pour exprimer votre personnalité. Il est ainsi possible de choisir le marbre noir Nero Marquina, le marbre Lasa Covelano Vena Oro, le noyer foncé, le verre miroir ou le verre noir.



La personnalisation est également possible pour les produits factices.

Pour commander un produit personnalisé dans le cadre du service AXOR Signature, le numéro de commande est composé de la référence article, de la finition et de l'option de personnalisation. L'ensemble crée un produit particulier qui peut être monté dans toutes les salles de bains.

Modèle : choix du produit AXOR ShowerSelect ID

Carré



Set de finition carré pour mitigeur thermostatique encastré avec 2 fonctions
p. ex. # 36752XXX

Softsquare



Set de finition softsquare pour mitigeur thermostatique encastré avec 2 fonctions
p. ex. # 36754XXX

Rond



Set de finition rond pour mitigeur thermostatique encastré avec 2 fonctions
p. ex. # 36750XXX

Finition : choix de la surface AXOR FinishPlus



Chrome
-000



Matt Black
-670



Matt White
-700
(rond uniquement)



Brushed Bronze
-140

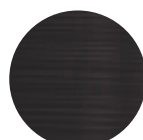

Brushed Black Chrome
-340



Polished Gold Optic
-990

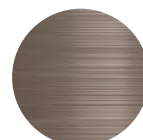

Brushed Nickel
-820

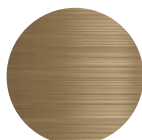

Brushed Brass
-950



Brushed Gold Optic
-250

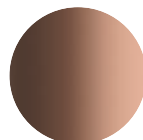

Polished Red Gold
-300



Brushed Red Gold
-310

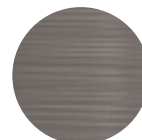

Stainless Steel Optic
-800



Polished Black Chrome
-330

Option de personnalisation : choix du matériau de l'insert



Miroir en verre
-MIG



Verre noir
-BLG



Noyer Américain
-BLW



Marbre Lasa Covelano
Vena Oro
-MLC



Marbre Nero
Marquina
-MNM

Numéro final de la commande



36754XXX

Référence article

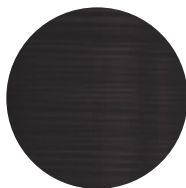

36754340

Finition



36754340 + BLW

Option de personnalisation

Thermostatique encastré avec 1 système

Caractéristiques de toutes les variantes

- / 1 système
- / sélection marche/arrêt grâce au bouton Select
- / contrôle précis de la température grâce à la poignée verticale et retour tactile de la poignée thermostatique
- / commande du débit d'eau avec fonction stop
- / cartouche thermostatique SMTC, mécanisme Marche/Arrêt: bouton-poussoir pour l'ouverture et la fermeture du mitigeur
- / débit maximal à 3 bars: 20,3 l/min.
- / pression minimum en fonctionnement: 1 bar
- / pression maximum en fonctionnement: 10 bars
- / rosace platte pour plus d'espace dans la douche
- / alignement de la rosace de +/- 3°
- / installation facilitée grâce au bloc de fonctions pré-monté
- / poignées à la même hauteur pour toutes les profondeurs de montage du corps d'encastrement
- / fonction safety stop à 40 °C
- / limitation de température réglable
- / le thermostat offre la possibilité de désinfection thermique
- / matériau du bouton poussoir: métallique
- / matériau des poignées: métallique
- / type de raccordement: corps d'encastrement iBox universal 2 (# 01400180)
- / Bouton Select fourni avec inscriptions marche/arrêt au laser

rond

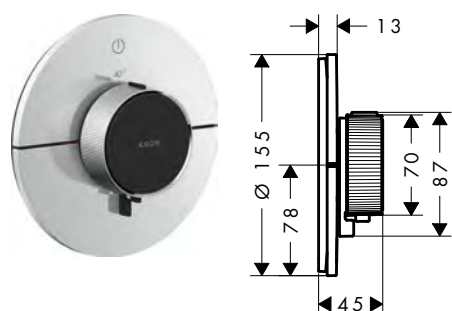

carré

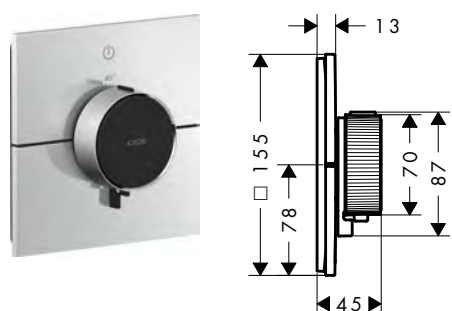

softsquare

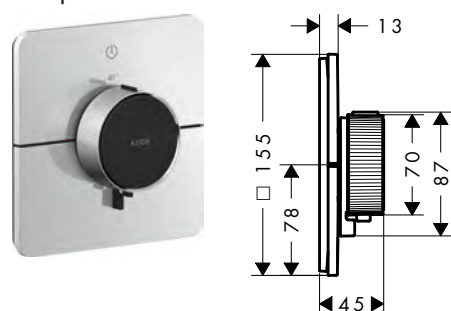

Durabilité



Technologies



Aperçu des variantes

forme	Finition	disponible à partir de	Réf.	Euro	
rond	Chrome	Q2/2024	36756000	791,50	
	Brushed Bronze	Q2/2024	36756140	1.187,30	
	Brushed Black Chrome	Q2/2024	36756340	1.187,30	
	Matt Black	Q2/2024	36756670	1.108,10	
	Matt White	Q2/2024	36756700	1.108,10	
	Brushed Nickel	Q2/2024	36756820	1.187,30	
	Polished Gold Optic	Q2/2024	36756990	1.187,30	
	AXOR FinishPlus	Q2/2024	36756XXX	1.187,30	
	carré	Chrome	Q2/2024	36757000	791,50
Brushed Bronze		Q2/2024	36757140	1.187,30	
Brushed Black Chrome		Q2/2024	36757340	1.187,30	
Matt Black		Q2/2024	36757670	1.108,10	
Brushed Nickel		Q2/2024	36757820	1.187,30	
Polished Gold Optic		Q2/2024	36757990	1.187,30	
AXOR FinishPlus		Q2/2024	36757XXX	1.187,30	
softsquare		Chrome	Q2/2024	36758000	791,50
		Brushed Bronze	Q2/2024	36758140	1.187,30
	Brushed Black Chrome	Q2/2024	36758340	1.187,30	
	Matt Black	Q2/2024	36758670	1.108,10	
	Brushed Nickel	Q2/2024	36758820	1.187,30	
	Polished Gold Optic	Q2/2024	36758990	1.187,30	
	AXOR FinishPlus	Q2/2024	36758XXX	1.187,30	

A compléter avec



AXOR iBox universal 2 Corps d'encastrement

Réf.	Euro
01400180	135,00

Thermostat pour montage encastré avec 2 systèmes

Caractéristiques de toutes les variantes

- / 2 systèmes
- / utilisation simultanée de plusieurs sorties
- / sélection marche/arrêt grâce au bouton Select
- / contrôle précis de la température grâce à la poignée verticale et retour tactile de la poignée thermostatique
- / commande du débit d'eau avec fonction stop
- / cartouche thermostatique SMTC, mécanisme
- Marche/Arrêt: bouton-poussoir pour l'ouverture et la fermeture du mitigeur
- / débit maximal à 3 bars: 22,1 l/min.

- / débit de sortie supérieure: 20 l/min
- / débit de la sortie inférieure: 20 l/min
- / pression minimum en fonctionnement: 1 bar
- / pression maximum en fonctionnement: 10 bars
- / rosace plate pour plus d'espace dans la douche
- / alignement de la rosace de +/- 3°
- / installation facilitée grâce au bloc de fonctions pré-monté
- / poignées à la même hauteur pour toutes les profondeurs de montage du corps d'encastrement
- / fonction safety stop à 40 °C

- / limitation de température réglable
- / le thermostat offre la possibilité de désinfection thermique
- / matériau du bouton poussoir: métallique
- / matériau des poignées: métallique
- / type de raccordement: corps d'encastrement iBox universal 2 (# 01400180)
- / Boutons Select fournis avec inscriptions au laser (Rain large et douche à main)

rond

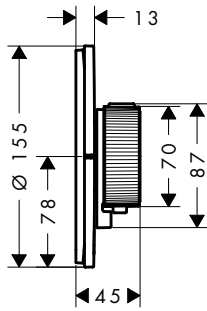

carré

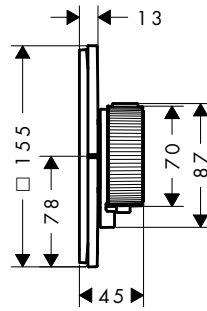

softsquare

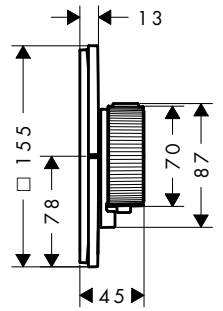

Durabilité



Technologies



Aperçu des variantes

forme	Finition	disponible à partir de	Réf.	Euro	
rond	Chrome	Q2/2024	36750000	861,90	
	Brushed Bronze	Q2/2024	36750140	1.292,80	
	Brushed Black Chrome	Q2/2024	36750340	1.292,80	
	Matt Black	Q2/2024	36750670	1.206,70	
	Matt White	Q2/2024	36750700	1.206,70	
	Brushed Nickel	Q2/2024	36750820	1.292,80	
	Polished Gold Optic	Q2/2024	36750990	1.292,80	
	AXOR FinishPlus	Q2/2024	36750XXX	1.292,90	
	carré	Chrome	Q2/2024	36752000	861,90
		Brushed Bronze	Q2/2024	36752140	1.292,80
Brushed Black Chrome		Q2/2024	36752340	1.292,80	
Matt Black		Q2/2024	36752670	1.206,70	
Brushed Nickel		Q2/2024	36752820	1.292,80	
Polished Gold Optic		Q2/2024	36752990	1.292,80	
AXOR FinishPlus		Q2/2024	36752XXX	1.292,90	
softsquare		Chrome	Q2/2024	36754000	861,90
		Brushed Bronze	Q2/2024	36754140	1.292,80
		Brushed Black Chrome	Q2/2024	36754340	1.292,80
	Matt Black	Q2/2024	36754670	1.206,70	
	Brushed Nickel	Q2/2024	36754820	1.292,80	
	Polished Gold Optic	Q2/2024	36754990	1.292,80	
	AXOR FinishPlus	Q2/2024	36754XXX	1.292,90	

⚠ A compléter avec



AXOR iBox universal 2 Corps d'encastrement

Réf.

Euro

01400180

135,00

Thermostatique encastré pour deux fonctions avec combinaison de sécurité intégrée selon la norme EN1717

Caractéristiques de toutes les variantes

- / 2 systèmes
- / sélection marche/arrêt grâce au bouton Select
- / contrôle précis de la température grâce à la poignée verticale et retour tactile de la poignée thermostatique
- / commande du débit d'eau avec fonction stop
- / cartouche thermostatique SMTC, mécanisme Marche/Arrêt: bouton-poussoir pour l'ouverture et la fermeture du mitigeur
- / débit maximal à 3 bars: 26 l/min
- / débit de sortie supérieure: 23 l/min.
- / débit de la sortie inférieure: 23 l/min.
- / pression minimum en fonctionnement: 1 bar
- / pression maximum en fonctionnement: 10 bars
- / rosace plate pour plus d'espace dans la douche
- / alignement de la rosace de +/- 3°
- / installation facilitée grâce au bloc de fonctions pré-monté
- / poignées à la même hauteur pour toutes les profondeurs de montage du corps d'encastrement
- / fonction safety stop à 40 °C
- / limitation de température réglable
- / le thermostat offre la possibilité de désinfection thermique
- / avec dispositif de sécurité EN 1717 intégrée
- / matériau du bouton poussoir: métallique
- / matériau des poignées: métallique
- / type de raccordement: corps d'encastrement iBox universal 2 (# 01400180)
- / Boutons Select fournis avec inscriptions au laser (douche à main et baignoire)

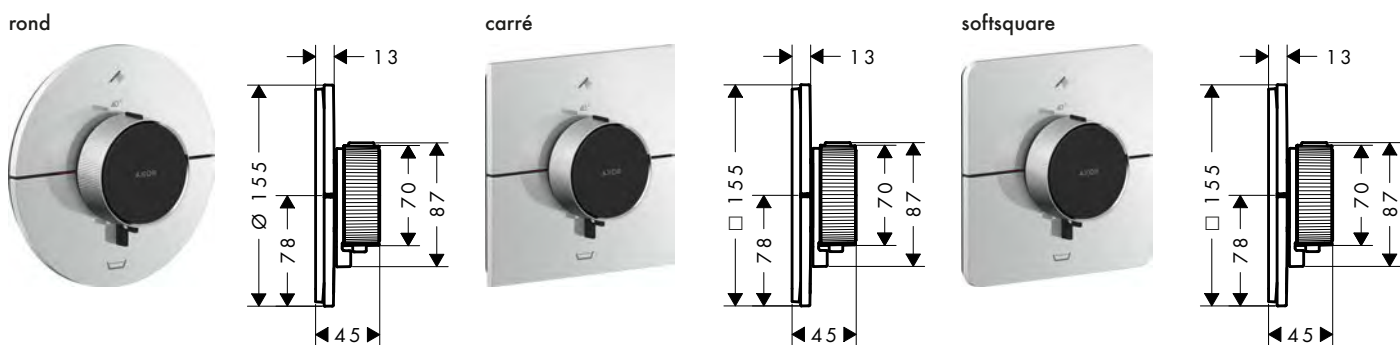

Durabilité



Technologies



Aperçu des variantes

forme	Finition	disponible à partir de	Réf.	Euro	
rond	Chrome	Q2/2024	36751000	972,10	
	Brushed Bronze	Q2/2024	36751140	1.458,10	
	Brushed Black Chrome	Q2/2024	36751340	1.458,10	
	Matt Black	Q2/2024	36751670	1.360,90	
	Matt White	Q2/2024	36751700	1.360,90	
	Brushed Nickel	Q2/2024	36751820	1.458,10	
	Polished Gold Optic	Q2/2024	36751990	1.458,10	
	AXOR FinishPlus	Q2/2024	36751XXX	1.458,20	
	carré	Chrome	Q2/2024	36753000	972,10
		Brushed Bronze	Q2/2024	36753140	1.458,10
Brushed Black Chrome		Q2/2024	36753340	1.458,10	
Matt Black		Q2/2024	36753670	1.360,90	
Brushed Nickel		Q2/2024	36753820	1.458,10	
Polished Gold Optic		Q2/2024	36753990	1.458,10	
AXOR FinishPlus		Q2/2024	36753XXX	1.458,20	
softsquare		Chrome	Q2/2024	36755000	972,10
		Brushed Bronze	Q2/2024	36755140	1.458,10
		Brushed Black Chrome	Q2/2024	36755340	1.458,10
	Matt Black	Q2/2024	36755670	1.360,90	
	Brushed Nickel	Q2/2024	36755820	1.458,10	
	Polished Gold Optic	Q2/2024	36755990	1.458,10	
	AXOR FinishPlus	Q2/2024	36755XXX	1.458,20	

A compléter avec	Réf.	Euro
AXOR iBox universal 2 Corps d'encastrement	01400180	135,00

Thermostatiques HighFlow mural encastré

Caractéristiques de toutes les variantes

/ contrôle de la température et Water flow control
 / contrôle précis de la température grâce à la poignée verticale et retour tactile de la poignée thermostatique
 / commande du débit d'eau avec fonction stop
 / cartouche thermostatique SMTC
 / débit maximal à 3 bars: 34,8 l/min.
 / débit de sortie supérieure: 32 l/min

/ débit de la sortie inférieure: 32 l/min
 / débit en utilisant toutes les sorties: 34,8 l/min.
 / pression minimum en fonctionnement: 1 bar
 / pression maximum en fonctionnement: 10 bars
 / rosace plate pour plus d'espace dans la douche
 / alignement de la rosace de +/- 3°
 / installation facilitée grâce au bloc de fonctions pré-monté

/ poignées à la même hauteur pour toutes les profondeurs de montage du corps d'encastrement
 / fonction safety stop à 40 °C
 / limitation de température réglable
 / matériau du bouton poussoir: métallique
 / matériau des poignées: métallique
 / type de raccordement: corps d'encastrement iBox universal 2 (# 01400180)

rond

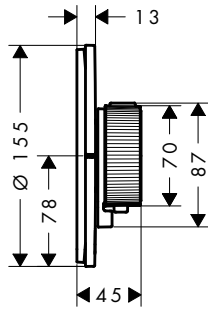

carré

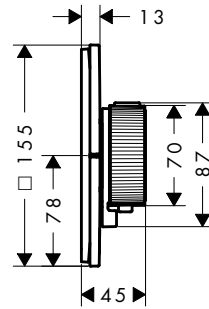

softsquare

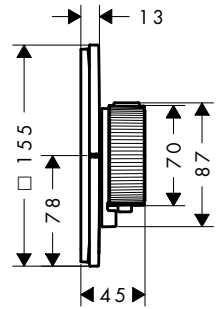

Durabilité



Technologies



Aperçu des variantes

	forme	Finition	disponible à partir de	Réf.	Euro		
rond		Chrome	Q2/2024	36759000	571,20		
		Brushed Bronze	Q2/2024	36759140	856,80		
		Brushed Black Chrome	Q2/2024	36759340	856,80		
		Matt Black	Q2/2024	36759670	799,70		
		Matt White	Q2/2024	36759700	799,70		
		Brushed Nickel	Q2/2024	36759820	856,80		
		Polished Gold Optic	Q2/2024	36759990	856,80		
		AXOR FinishPlus	Q2/2024	36759XXX	856,80		
		carré		Chrome	Q2/2024	36774000	571,20
				Brushed Bronze	Q2/2024	36774140	856,80
				Brushed Black Chrome	Q2/2024	36774340	856,80
				Matt Black	Q2/2024	36774670	799,70
Brushed Nickel	Q2/2024			36774820	856,80		
Polished Gold Optic	Q2/2024			36774990	856,80		
softsquare		AXOR FinishPlus	Q2/2024	36774XXX	856,80		
		Chrome	Q2/2024	36775000	571,20		
		Brushed Bronze	Q2/2024	36775140	856,80		
		Brushed Black Chrome	Q2/2024	36775340	856,80		
		Matt Black	Q2/2024	36775670	799,70		
		Brushed Nickel	Q2/2024	36775820	856,80		
		Polished Gold Optic	Q2/2024	36775990	856,80		
		AXOR FinishPlus	Q2/2024	36775XXX	856,80		

⚠ A compléter avec



AXOR iBox universal 2 Corps d'encastrement

Réf.

01400180

Euro

135,00

Thermostatique Highflow pour montage encastré pour 1 système et une sortie supplémentaire

Caractéristiques de toutes les variantes

- / 1 système et 1 sortie additionnelle
- / bouton Select on/off pour 1 sortie
- / contrôle précis de la température grâce à la poignée verticale et retour tactile de la poignée thermostatique
- / commande du débit d'eau avec fonction stop
- / cartouche thermostatique SMTc, mécanisme Marche/Arrêt: bouton-poussoir pour l'ouverture et la fermeture du mitigeur
- / débit maximal à 3 bars: 32,8 l/min
- / débit de sortie supérieure: 23 l/min.
- / débit de la sortie inférieure: 23 l/min.
- / pression minimum en fonctionnement: 1 bar
- / pression maximum en fonctionnement: 10 bars
- / rosace plate pour plus d'espace dans la douche
- / alignement de la rosace de +/- 3°
- / installation facilitée grâce au bloc de fonctions pré-monté
- / poignées à la même hauteur pour toutes les profondeurs de montage du corps d'encastrement
- / fonction safety stop à 40 °C
- / limitation de température réglable
- / le thermostat offre la possibilité de désinfection thermique
- / matériau du bouton poussoir: métallique
- / matériau des poignées: métallique
- / type de raccordement: corps d'encastrement iBox universal 2 (# 01400180)
- / thermostatique fourni avec les boutons-poussoirs douche à main, baignoire, Tourbillon, douche corporelle et marche/arrêt

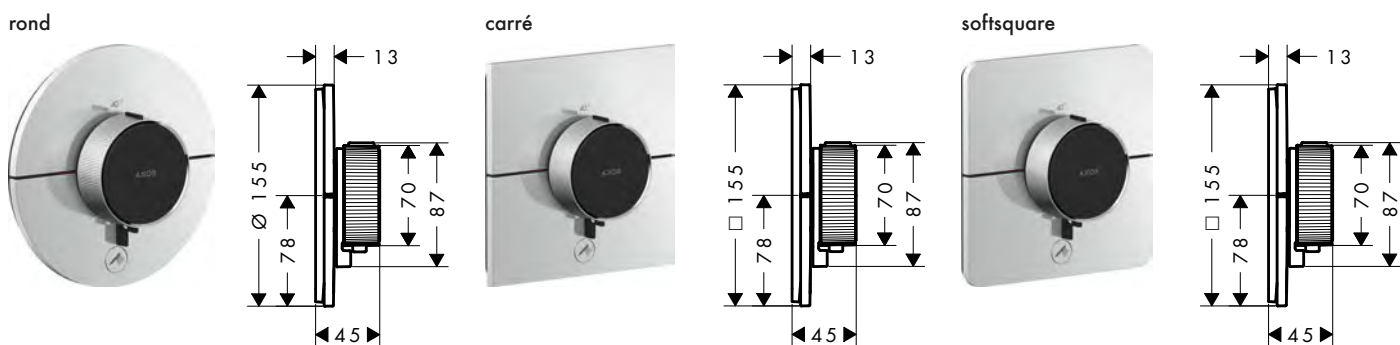

Durabilité



Technologies



Aperçu des variantes

forme	Finition	disponible à partir de	Réf.	Euro	
rond	● Chrome	Q2/2024	36776000	791,50	
	● Brushed Bronze	Q2/2024	36776140	1.187,30	
	● Brushed Black Chrome	Q2/2024	36776340	1.187,30	
	● Matt Black	Q2/2024	36776670	1.108,10	
	● Matt White	Q2/2024	36776700	1.108,10	
	● Brushed Nickel	Q2/2024	36776820	1.187,30	
	● Polished Gold Optic	Q2/2024	36776990	1.187,30	
	● AXOR FinishPlus	Q2/2024	36776XXX	1.187,30	
	carré	● Chrome	Q2/2024	36777000	791,50
		● Brushed Bronze	Q2/2024	36777140	1.187,30
● Brushed Black Chrome		Q2/2024	36777340	1.187,30	
● Matt Black		Q2/2024	36777670	1.108,10	
● Brushed Nickel		Q2/2024	36777820	1.187,30	
● Polished Gold Optic		Q2/2024	36777990	1.187,30	
● AXOR FinishPlus		Q2/2024	36777XXX	1.187,30	
softsquare		● Chrome	Q2/2024	36778000	791,50
		● Brushed Bronze	Q2/2024	36778140	1.187,30
		● Brushed Black Chrome	Q2/2024	36778340	1.187,30
	● Matt Black	Q2/2024	36778670	1.108,10	
	● Brushed Nickel	Q2/2024	36778820	1.187,30	
	● Polished Gold Optic	Q2/2024	36778990	1.187,30	
	● AXOR FinishPlus	Q2/2024	36778XXX	1.187,30	

A compléter avec		Réf.	Euro
	AXOR iBox universal 2 Corps d'encastrement	01400180	135,00

Robinets d'arrêt

Caractéristiques de toutes les variantes

- / 3 systèmes
- / utilisation simultanée de plusieurs sorties
- / sélection marche/arrêt grâce au bouton Select
- / mécanisme Marche/Arrêt: bouton-poussoir pour l'ouverture et la fermeture du mitigeur
- / débit maximal à 3 bars: 32 l/min
- / débit de sortie supérieure: 26 l/min

- / débit gauche et droite: 26 l/min
- / pression minimum en fonctionnement: 1 bar
- / pression maximum en fonctionnement: 10 bars
- / rosace plate pour plus d'espace dans la douche
- / alignement de la rosace de +/- 3°
- / installation facilitée grâce au bloc de fonctions pré-monté

- / limiteur de température non réglable
- / matériau du bouton poussoir: métallique
- / type de raccordement: corps d'encastrement iBox universal 2 (# 01400180)
- / robinet fourni avec les boutons-poussoirs Rain small, Rain large, douche à main, Cascade et mono

rond

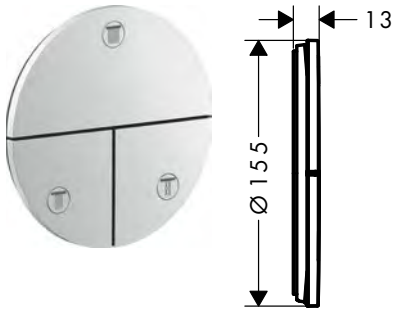

carré

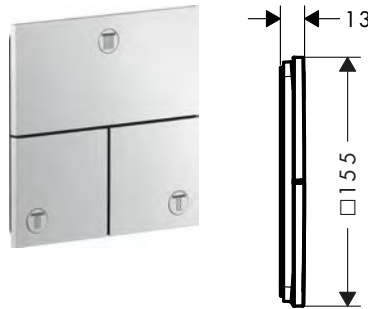

softsquare

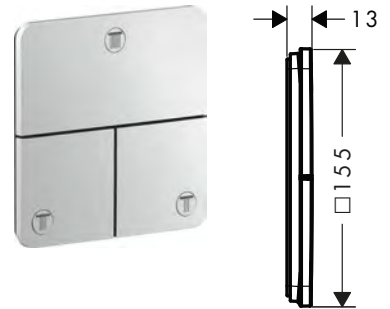

Technologies



Aperçu des variantes

forme	Finition	disponible à partir de	Réf.	Euro	
rond	Chrome	Q2/2024	36779000	504,90	
	Brushed Bronze	Q2/2024	36779140	757,40	
	Brushed Black Chrome	Q2/2024	36779340	757,40	
	Matt Black	Q2/2024	36779670	706,90	
	Matt White	Q2/2024	36779700	706,90	
	Brushed Nickel	Q2/2024	36779820	757,40	
	Polished Gold Optic	Q2/2024	36779990	757,40	
	AXOR FinishPlus	Q2/2024	36779XXX	757,40	
	carré	Chrome	Q2/2024	36780000	504,90
Brushed Bronze		Q2/2024	36780140	757,40	
Brushed Black Chrome		Q2/2024	36780340	757,40	
Matt Black		Q2/2024	36780670	706,90	
Brushed Nickel		Q2/2024	36780820	757,40	
Polished Gold Optic		Q2/2024	36780990	757,40	
AXOR FinishPlus		Q2/2024	36780XXX	757,40	
softsquare		Chrome	Q2/2024	36781000	504,90
		Brushed Bronze	Q2/2024	36781140	757,40
	Brushed Black Chrome	Q2/2024	36781340	757,40	
	Matt Black	Q2/2024	36781670	706,90	
	Brushed Nickel	Q2/2024	36781820	757,40	
	Polished Gold Optic	Q2/2024	36781990	757,40	
	AXOR FinishPlus	Q2/2024	36781XXX	757,40	

A compléter avec			Réf.	Euro
	AXOR iBox universal 2 Corps d'encastrement		01400180	135,00

Élément de rallonge 5 mm

Caractéristiques de toutes les variantes

/ pour montage entre le carrelage et le set de finition
/ requis si le corps d'encastrement est trop plat

/ pour une grande surface de carrelage
/ compatible avec Identifiant AXOR ShowerSelect
/ dimension: 170 x 170 mm

/ longueur d'extension: 5 mm

rond

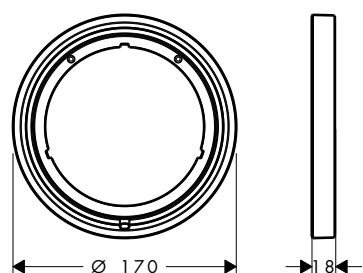

carré

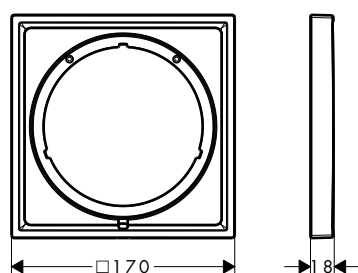

softsquare

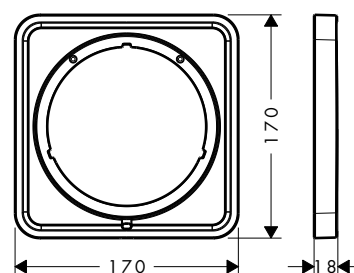

Aperçu des variantes

forme	Finition	disponible à partir de	Réf.	Euro
rond	Chrome	Q2/2024	13642000	76,50
	Brushed Bronze	Q2/2024	13642140	114,80
	Brushed Black Chrome	Q2/2024	13642340	114,80
	Matt Black	Q2/2024	13642670	107,10
	Matt White	Q2/2024	13642700	107,10
	Polished Gold Optic	Q2/2024	13642990	114,80
	AXOR FinishPlus	Q2/2024	13642XXX	114,80
carré	Chrome	Q2/2024	13641000	76,50
	Brushed Bronze	Q2/2024	13641140	114,80
	Brushed Black Chrome	Q2/2024	13641340	114,80
	Matt Black	Q2/2024	13641670	107,10
	Polished Gold Optic	Q2/2024	13641990	114,80
	AXOR FinishPlus	Q2/2024	13641XXX	114,80
	softsquare	Chrome	Q2/2024	13640000
Brushed Bronze		Q2/2024	13640140	114,80
Brushed Black Chrome		Q2/2024	13640340	114,80
Matt Black		Q2/2024	13640670	107,10
Polished Gold Optic		Q2/2024	13640990	114,80
AXOR FinishPlus		Q2/2024	13640XXX	114,80

Élément de rallonge 22 mm

Caractéristiques de toutes les variantes

/ pour montage entre le carrelage et le set de finition
/ requis si le corps d'encastrement est trop plat

/ pour une grande surface de carrelage
/ compatible avec Identifiant AXOR ShowerSelect
/ dimension: 170 x 170 mm

/ longueur d'extension: 22 mm

rond

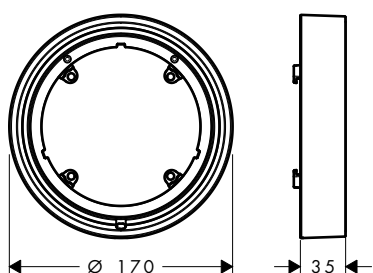

carré

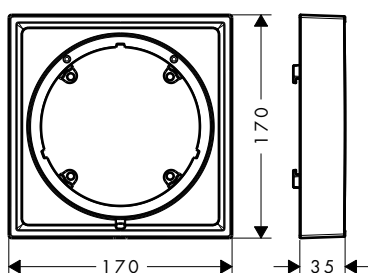

softsquare

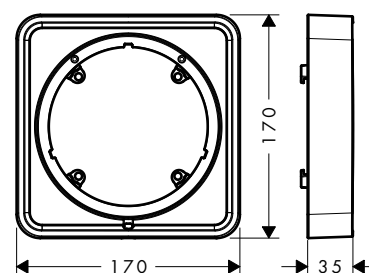

Aperçu des variantes

forme	Finition	disponible à partir de	Réf.	Euro	
rond	Chrome	Q2/2024	13646000	102,00	
	Brushed Bronze	Q2/2024	13646140	153,00	
	Brushed Black Chrome	Q2/2024	13646340	153,00	
	Matt Black	Q2/2024	13646670	142,80	
	Matt White	Q2/2024	13646700	142,80	
	Polished Gold Optic	Q2/2024	13646990	153,00	
	AXOR FinishPlus	Q2/2024	13646XXX	153,00	
	carré	Chrome	Q2/2024	13645000	102,00
Brushed Bronze		Q2/2024	13645140	153,00	
Brushed Black Chrome		Q2/2024	13645340	153,00	
Matt Black		Q2/2024	13645670	142,80	
Polished Gold Optic		Q2/2024	13645990	153,00	
AXOR FinishPlus		Q2/2024	13645XXX	153,00	
softsquare		Chrome	Q2/2024	13643000	102,00
		Brushed Bronze	Q2/2024	13643140	153,00
	Brushed Black Chrome	Q2/2024	13643340	153,00	
	Matt Black	Q2/2024	13643670	153,00	
	Polished Gold Optic	Q2/2024	13643990	153,00	
	AXOR FinishPlus	Q2/2024	13643XXX	153,00	

*Pour plus d'informations veuillez vous référer à la liste AXOR FinishPlus au début du tarif.

AXOR iBox universal 2



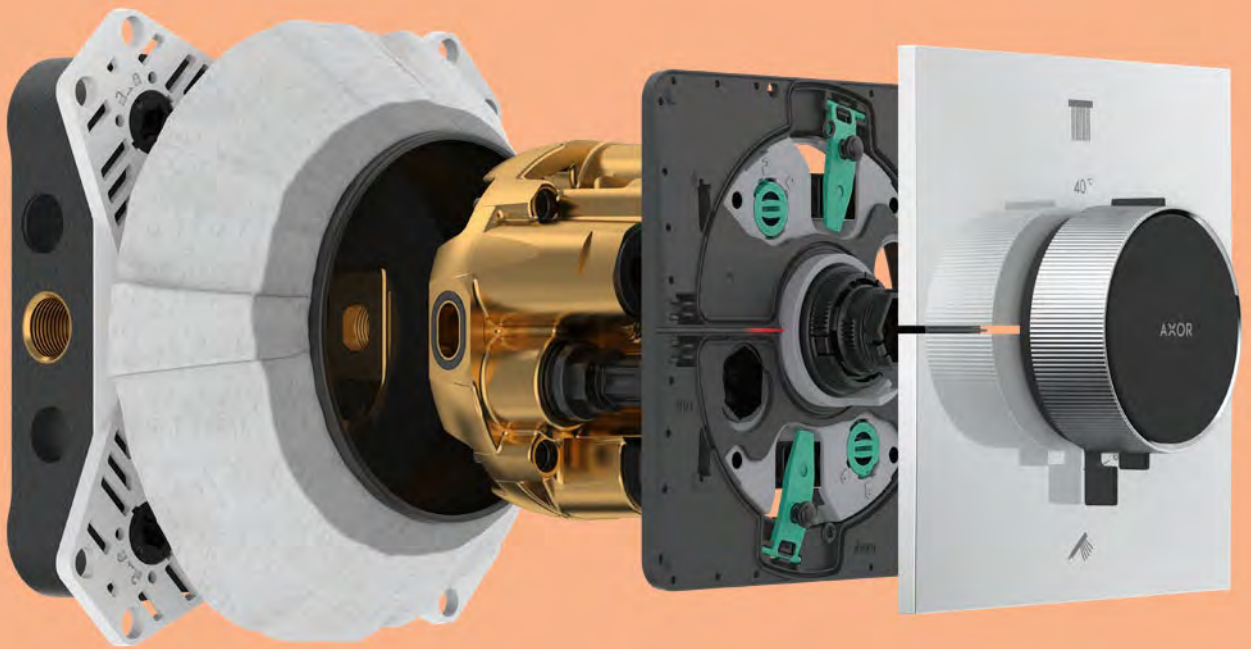

AXOR iBox universal 2

La nouvelle AXOR iBox universal 2 est la pièce maîtresse du design épuré de l'AXOR ShowerSelect ID. En tant que corps d'encastrement révolutionnaire pour l'installation encastrée, encore plus rapide, plus intelligent et plus flexible que son célèbre prédécesseur commercialisé 23 ans avant lui, AXOR iBox universal 2 représente l'avenir des produits AXOR pour l'installation encastrée. Grâce à son design modulaire et compact, ce corps d'encastrement permet d'obtenir des rosaces plus fines que jamais, tout en rendant les produits de pointe et de complexité croissante plus performants et plus faciles à installer que jamais auparavant. En d'autres termes, la promesse de l'AXOR iBox universal 2 réside dans son nom : une solution universelle pour une grande variété de thermostats encastrés AXOR, afin de répondre aux exigences des salles de bains d'aujourd'hui et de demain. La nouvelle AXOR iBox universal 2 peut également être combinée avec tous les sets de finitions AXOR précédents et futurs. Une simple plaque d'adaptation est nécessaire pour installer les sets de finitions des collections existantes.



Corps d'encastrement pour

Caractéristiques

/ Compatible avec tous les nouveaux sets de finition pour douche/baignoire et thermostatique avec installation encastrée (identifiant AXOR ShowerSelect)
 / avec les plaques d'adaptation (n° 13588000) compatible avec d'autres sets de finition pour douche/baignoire et thermostatique encastrés
 / matériau: laiton dézingué, Mousse EPP, protection anti-brûlure et anti-bruit

/ raccords à visser Rp 1/2
 / dimension du raccordement: DN15
 / aucune ouverture de maintenance supplémentaire requise
 / montage symétrique
 / type d'installation acoustiquement isolée
 / anneau de montage flexible pour différents types de montage
 / anneau de montage ajustable par paliers de 5 mm

/ anneau de montage compatible avec une installation frontale et arrière
 / découpage inutile grâce à la douille coulissante
 / aide pour le niveau à bulle
 / niveau à bulles inclus pour un alignement horizontal ou vertical parfait
 / rosace d'étanchéité à fixation fixe
 / profondeur de montage min.: 80 mm
 / profondeur de montage max.: 108 mm

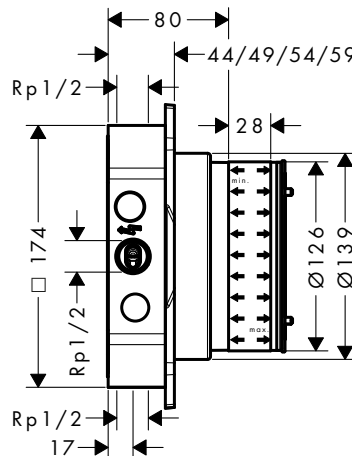
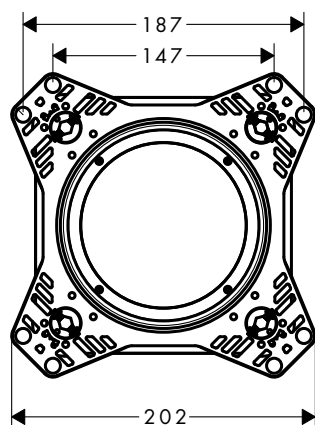

Technologies



Installation



	disponible à partir de	Réf.	Euro
	Q2/2024	01400180	135,00

Options		Réf.	Euro
	Adaptateur pour iBox universel 2	13588000	30,80
	Rallonge 25 mm pour corps d'encastrement iBox universel 2	13637000	8,20
	Set de rallonge 25 - 75 mm pour sets de finition	13632000	36,00
	Set de rallonge 25 mm pour sets de finition	13638000	30,60

Adaptateur pour iBox universel 2

Caractéristiques

/ requis pour installer des sets de finition, douches de plafond, douches, baignoires et thermostats compatibles avec iBox universel pour un montage encastré avec iBox universel 2



	Réf.	Euro
	13588000	30,80

Set de rallonge 25 mm pour sets de finition

Caractéristiques

/ Sets de rallonge pour finition ShowerSelect Comfort, DuoTurn et AXOR ShowerSelect ID

/ requis si le corps d'encastrement est trop enfoncé
/ longueur d'extension: 25 mm

Réf.

13638000

Euro

30,60

Set de rallonge 25 - 75 mm pour sets de finition

Caractéristiques

/ Sets de rallonge pour finition ShowerSelect Comfort, DuoTurn et AXOR ShowerSelect ID

/ requis si le corps d'encastrement est trop enfoncé
/ longueur d'extension: 25 - 75 mm

Réf.

13632000

Euro

36,00

Rallonge 25 mm pour corps d'encastrement iBox universal 2

Caractéristiques

/ rallonge du corps d'encastrement

/ requis si le corps d'encastrement est trop enfoncé

/ longueur d'extension: 25 mm



Réf.

13637000

Euro

8,20

AXOR

Hansgrohe SA
Riverside Business Park
Boulevard International 55 K
1070 Anderlecht
Tél. +32 2 543 01 40
Fax +32 2 543 05 86
info@hansgrohe.be

AXOR-DESIGN.COM
pro.hansgrohe.be